

# Xantia

---

NOTICE D'EMPLOI



CITROËN





## **BIENVENUE A BORD DE VOTRE NOUVELLE CITROËN**

Nous vous remercions et vous félicitons de votre choix.

Nous souhaitons que votre nouvelle CITROËN vous apporte toute satisfaction.

Lisez attentivement cette notice : elle vous permettra de découvrir, de bien connaître et de vous familiariser avec votre nouvelle CITROËN afin de l'utiliser dans les meilleures conditions d'agrément et de sécurité.

Observez les prescriptions d'entretien.

Le Réseau CITROËN est à votre service.



# RODAGE

## Rodage

Le rodage de votre voiture est nécessaire avant la première révision, (entre 1 500 et 2 500 km) obligatoire pour bénéficier de la garantie.

Avant la première révision, roulez modérément en évitant les régimes élevés.

Ne dépassez pas 4 500 tr/min. (version essence) ou 4 000 tr/min. (version diesel) ou 80% de la vitesse maximum pour l'ensemble des différents rapports de la boîte de vitesses y compris en 5<sup>e</sup>.

Évitez les freinages trop brusques pour assurer un bon rodage des freins.

Un rodage soigné économisera la consommation d'huile durant toute la vie de votre voiture.

Suivant les conditions d'utilisation de votre voiture, la consommation d'huile moteur peut atteindre 0,5 litre (version essence) ou 1 litre (version diesel) au 1 000 km après rodage d'au moins 5 000 km.

Une conduite rapide de façon fréquente, à haut régime de rotation moteur augmente notablement la consommation d'huile.

N'effectuez un complément d'huile que si le niveau est dans la zone du repère mini de la jauge. Lors d'un complément d'huile ne dépassez jamais le maxi.

Restez attentif aux consignes de révisions, vidanges et prescriptions du guide d'entretien.

CE QU'IL FAUT SAVOIR	
<b>Démarrage</b>	A l'arrêt, n'emballez pas votre moteur.
<b>Conduite</b>	Si les voyants rouges d'arrêt impératif s'allument, arrêtez-vous immédiatement et consultez la notice.
<b>Arrêt moteur turbo</b>	Avant d'arrêter le moteur, revenir impérativement au régime de ralenti, sous peine d'endommager gravement le turbocompresseur.

Ayez toujours à disposition, dans votre voiture, un jeu complet d'ampoules et de fusibles de rechange.

**Vérifiez régulièrement les niveaux  
et la pression des pneumatiques.**

**Voir Entretien et Conseils pratiques, pages 63 et 81.**

# SOMMAIRE

	DÉCOUVRIR SA VOITURE	5
	CONDUITE	33
	CONFORT	45
	ENTRETIEN	63
	CONSEILS PRATIQUES	81
	CARACTÉRISTIQUES TECHNIQUES	109
	INDEX ALPHABÉTIQUE	116
	CITROËN ASSISTANCE	123



# DÉCOUVRIR SA VOITURE



	Pages
Clés, télécommande	6-7
Ouvertures portes, sécurité enfants	8
Ouvertures coffre, capot moteur	9
Catalyseur/Qualité des carburants	10
Remplissage carburant	11
Sièges avant	12-13
Sièges arrière	14
Ceintures de sécurité	15-16
Airbag	17
Poste de conduite, organisation	18-19
Cadrons de bord	20-21
Voyants lumineux	22 à 24
Signalisation	25-26
Visibilité	26-27
Rétroviseurs	28-29
Lève-vitre	30
Réglage du volant	31
Tablette arrière	32

## CLÉS \*



La clé permet d'actionner les serrures des portes, de la porte de coffre, du bouchon du réservoir (si pas de verrouillage électrique), de déverrouiller la direction et de mettre le contact.

### **Verrouillage centralisé.**

La clé intégrée à la télécommande **1** permet, à partir d'une porte avant, la condamnation ou la décondamnation des quatre portes, du coffre et de la trappe du réservoir à carburant.

Si l'une des portes avant est ouverte, le verrouillage centralisé ne s'effectue pas.

### **Verrouillage centralisé à super-condamnation**

La clé intégrée à la télécommande **2** permet, à partir des portes avant le verrouillage et le déverrouillage des quatres portes, du coffre et de la trappe à carburant.

Un maintien d'une seconde de la clé en position condamnation assure la super-condamnation.

Il est alors impossible d'ouvrir les portes de l'intérieur.



### **Conseil**

#### **Précautions antivol**

Avant de quitter votre voiture.

Fermez complètement toutes les vitres, ne laissez aucun objet visible.

Retirez la clé de contact, verrouillez la direction et toutes les portes.

\* Suivant version ou pays



# CLÉS \*

## Télécommande à infrarouge

### Verrouillage centralisé.

Elle commande le verrouillage ou le déverrouillage des portes, du coffre et de la trappe à carburant.

Orientez le faisceau de la télécommande au travers d'une vitre vers le récepteur situé sur le pavillon au-dessus du rétroviseur intérieur.

Appuyez d'une impulsion sur le bouton. En cas de non fonctionnement, répétez l'impulsion.

### Verrouillage centralisé à super condamnation

La télécommande infrarouge (clé intégrée) comporte, dans ce cas, deux boutons **A** et **B**.

**A** permet le verrouillage et le déverrouillage comme indiqué ci-dessus.

**B** Actionné par une impulsion aussitôt après le verrouillage **A** assure la super-condamnation.

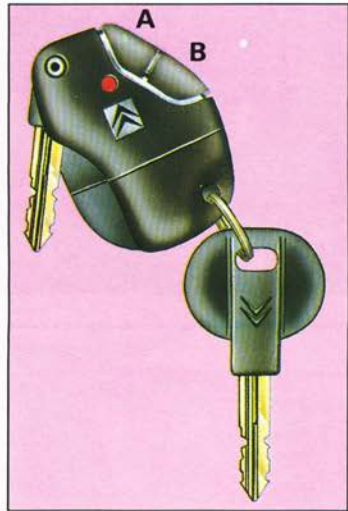

### Attention

Il est dangereux d'enclencher la super-condamnation lorsqu'une personne est dans la voiture car le déverrouillage est impossible de l'intérieur.

Une pression sur un des boutons **A** ou **B** déclenche l'impulsion de commande. Il est inutile de maintenir cette pression.

La télécommande n'agit pas ou mal face à la voiture.

Pendant l'impulsion, un témoin lumineux rouge indique que les piles sont suffisamment chargées. (Changement des piles voir page 89.)

En cas de perte ou de défaillance de la télécommande, l'ouverture à l'aide de la clé reste possible.



### Conseil

Notez soigneusement les numéros des clés, de la télécommande, de votre code confidentiel de démarrage et de l'autoradio sur la carte spéciale prévue à cet effet. Conservez-là en lieu sûr.

En cas de perte, le réseau CITROËN pourra vous fournir rapidement de nouvelles clés ou télécommande.

\* Suivant version

# OUVERTURES



## Ouverture de l'extérieur

Pour déverrouiller une des serrures de porte avant, tournez la clé ou déverrouillez avec la télécommande.

Soulevez la poignée vers vous.



## Ouverture de l'intérieur

Tirez la palette vers vous.

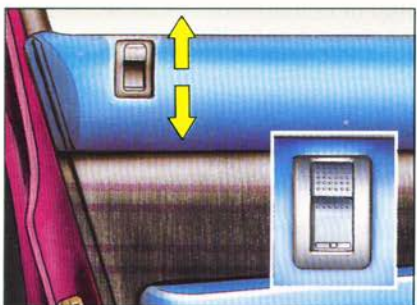

## Verrouillage de l'intérieur

Les tirettes des portes conducteur et passager permettent, en les abaissant, de commander le verrouillage centralisé électrique lorsque les portes avant sont fermées.

Sur les autres portes la tirette n'agit que sur la porte concernée.

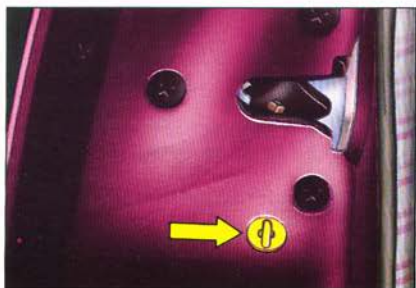

## Sécurité enfants

Elle interdit l'ouverture, de l'intérieur, de chacune des portes arrière.

Introduire, par exemple, l'extrémité de la clé dans la cavité rouge et tournez.

Ce dispositif est indépendant du système de verrouillage centralisé.

# OUVERTURES

## Porte de coffre \*

Déverrouillage à l'aide de la commande de verrouillage centralisée ou de la clé. Enfoncez le bouton poussoir et soulevez la porte de coffre.

Le déverrouillage de la porte de coffre est ou n'est pas indépendant du verrouillage centralisé.

- Si la clé a été retirée en position verticale : la porte de coffre se déverrouille avec les portes.

- Si la clé a été retirée en position inclinée à 45° vers la droite : la porte de coffre ne peut être déverrouillée que mécaniquement avec la clé.

Pour fermer, abaissez la porte de coffre en utilisant la poignée de préhension située sur la partie gauche du garnissage intérieur du volet et appuyez en fin de course.

## Capot moteur

Tirez vers vous la manette placée sous la planche de bord pour déverrouiller.

Soulevez la palette située sous le bord et au centre du capot puis levez.

Placez la béquille selon schéma.



## Pour fermer

Remplacez la béquille dans son logement en appuyant. Abaissez le capot et lâchez-le en fin de course. Vérifiez le bon verrouillage.



\* Suivant version

# CATALYSEUR

(moteur essence)

**Attention : Le catalyseur est un organe délicat. Respectez les consignes ci-dessous:  
Les gaz d'échappement sont très chauds, éloignez toute personne de leur sortie.**

- 1 - Utilisez impérativement de l'essence **sans plomb**.
- 2 - N'ajoutez pas d'additif dans le carburant.
- 3 - N'ajoutez pas d'additif dans l'huile de lubrification moteur.
- 4 - En présence de difficultés de démarrage à froid, consultez rapidement un atelier CITROËN.
- 5 - En présence d'à-coups d'allumage en fonctionnement, consultez un atelier CITROËN.
- 6 - Ne coupez le contact d'allumage qu'au ralenti (moteur chaud).
- 7 - Respectez la périodicité des services, selon le guide d'entretien.
- 8 - Ne tirez et ne poussez jamais le véhicule pour mettre en marche car son fonctionnement irrégulier peut endommager le catalyseur.
- 9 - Évitez de tomber en panne d'essence.
- 10 - Évitez de laisser le moteur tourner très longtemps à son régime de ralenti, véhicule stationné.
- 11 - Ne stationnez ou ne circulez pas sur des matières facilement inflammables (Catalyseur très chaud).

**Le carburant avec plomb détruit le catalyseur et peut provoquer d'autres dégradations importantes.**

## QUALITÉ DES CARBURANTS

Automobiles CITROËN cherche à conférer à ses moteurs non seulement les meilleures performances associées à une consommation minimum, mais aussi une assurance de longévité des performances et de l'agrément de conduite.

La qualité du carburant utilisé influence directement ces paramètres. Les constructeurs dont Automobiles CITROËN ont été amenés à consigner dans un cahier des charges les caractéristiques définissant les carburants les mieux adaptés aux moteurs actuels.

L'emploi des carburants conformes à ce cahier des charges des constructeurs automobiles vous permettra donc de mieux apprécier les qualités dynamiques de votre véhicule.

# REPLISSAGE CARBURANT

Pour ouvrir la trappe, appuyez sur le bord avant de celle-ci. Elle comporte une étiquette (ci-dessous).

## Bouchon à clé

Tournez la clé d'un quart de tour pour ouvrir ou fermer.

## Verrouillage centralisé

La trappe de fermeture de l'orifice de remplissage est bloquée ou débloquée par le verrouillage centralisé.

En cas de défaillance du verrouillage centralisé, il est possible de déverrouiller manuellement la trappe. Adressez-vous à un atelier CITROËN.

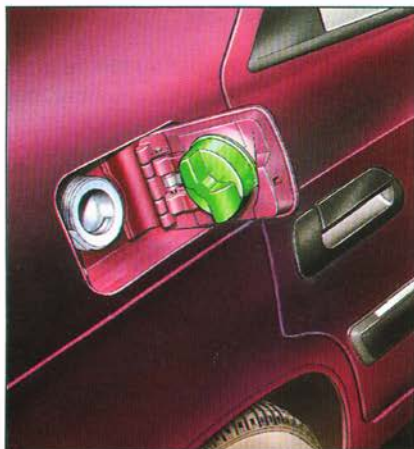

Pendant le remplissage, placer le bouchon sans clé à l'emplacement prévu sur le support de la face intérieure de la trappe.

**Sur version avec catalyseur, essence sans plomb obligatoire.** La goutte de remplissage à réducteur a un orifice plus étroit pour éviter les erreurs de choix de carburant.

**Capacité du réservoir :** 65 litres.

Une étiquette collée à l'intérieur de la trappe de remplissage vous indique les carburants autorisés ou interdits.

**Les carburants interdits sont barrés d'une croix.**



OU



RON 98 RON 95

CARBURANTS SANS PLOMB

# SIÈGES AVANT \*

## Réglages manuels



### Appuis-tête réglables.

Pour les déposer, tirez vers le haut.



### Maintien lombaire

A droite ou à gauche suivant version.  
Tournez la molette.



### Longitudinal

Soulevez la barre de commande et réglez dans la position voulue.



### Rehausse siège conducteur

Commandée par un levier télescopique. Tirez le bouton de préhension, la commande s'allonge pour diminuer l'effort de manœuvre.

Basculez le levier vers l'avant ou l'arrière.



### Inclinaison du dossier

Tournez la commande et réglez l'inclinaison du dossier.



## Réglage sur siège avant passager

Une commande, à gauche sous l'assise, permet de rehausser l'avant du siège et de le basculer plus ou moins









\* Suivant version ou pays

# SIÈGES AVANT \*

## Réglages électriques

- 1 Rehausse siège et réglage longitudinal
- 2 Inclinaison du dossier
- 3 Soutiens lombaires et maintien latéral



-  1 Soulevez ou baissez l'avant de la commande pour lever ou baisser l'avant de l'assise.
-  1 Soulevez ou baissez l'arrière de la commande pour lever ou baisser l'arrière de l'assise.
-  1 Glissez la commande vers l'avant ou l'arrière pour avancer ou reculer le siège.
-  2 Poussez le haut de la commande vers l'avant ou l'arrière pour régler l'inclinaison du dossier.
-  3 Poussez le haut de la commande vers l'avant ou l'arrière pour gonfler ou dégonfler le soutien dorsal.
-  3 Poussez vers l'avant ou l'arrière le bas de la commande pour augmenter ou diminuer le soutien lombaire.
-  3 Glissez la commande vers le haut ou vers le bas pour augmenter ou diminuer le maintien latéral.

**N.B. :** Les manœuvres en rotation de cette commande sont sans effet.



## Sièges chauffants

Les sièges avant peuvent être chauffés séparément. Utilisez les interrupteurs placés sur la console centrale et choisissez une des 3 allures de chauffe à l'aide de la molette :

- 0 : Non fonctionnement
- 1 : Chauffage léger
- 2 : Moyen
- 3 : Fort.

La température du siège est régulée automatiquement.

\* Suivant version ou pays

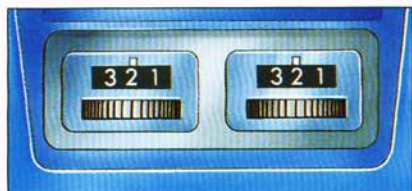

# SIÈGES ARRIÈRE \*



## Banquette rabattable

### Avant toute manipulation

Rangez les ceintures de sécurité dans les emplacements prévus à cet effet sur les garnitures avant des passages de roue arrière afin d'éviter toute détérioration ou blocage des ceintures.

### Assise

Soulevez l'avant de l'assise, puis basculez-la contre les dossiers des sièges avant.

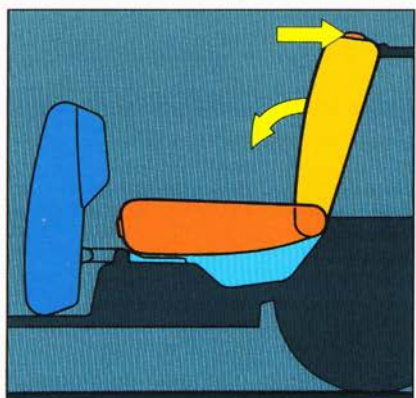

### Dossier

Déposez les appuis-tête. Appuyez sur la (ou les) commandes placées aux extrémités du dossier et basculez complètement vers l'avant. Le dossier de la banquette peut-être rabattu en deux parties. Lors de la remise en place de l'assise, assurez-vous que les brins des ceintures de sécurité sont bien en place.



### Trappe pour le transport d'objets longs (skis)

Une trappe ménagée dans le dossier située derrière l'accoudoir, permet le transport d'objets longs. Veillez à ce qu'ils n'agissent ou ne gênent pas le levier de vitesses. Amarrez-les.

\* Suivant version



# CEINTURES DE SÉCURITÉ \*

Les ceintures sont adaptables aux enfants de moins de 10 ans, installés sur un siège réhaussé d'un modèle homologué et conforme à la réglementation.

- Pour régler en hauteur les ceintures de sécurité avant :
  - faites coulisser leur fixation supérieure en abaissant le bouton **1** et en prenant appui sur la boucle.
- Pour boucler les ceintures de sécurité :
  - tirez la sangle sans à-coups pour ne pas bloquer la ceinture, puis insérer l'embout dans le boîtier de verrouillage pour le boucler.
- Pour déboucler les ceintures de sécurité :
  - appuyez sur le bouton rouge situé sur le côté du boîtier de verrouillage.

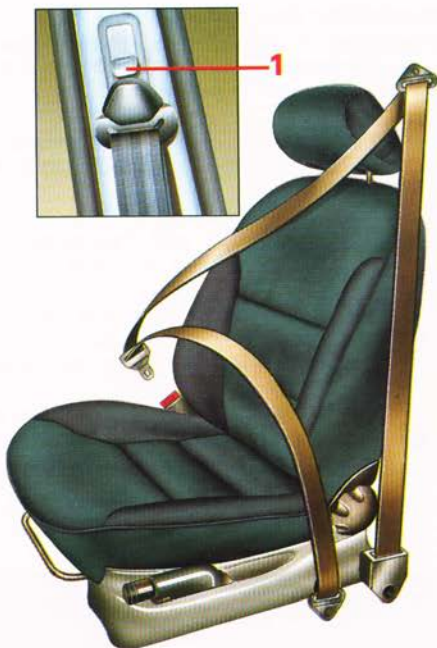

**NOTA :** les ceintures de sécurité avant sont équipées d'un bloqueur de sangle \* qui permet d'augmenter l'efficacité de celles-ci en cas de choc. Vérifiez régulièrement le bon état des sangles, des attaches de ceintures et de leur point d'ancrage, particulièrement après un choc (en cas de remplacement utilisez des pièces de référence identique. Ne modifiez pas le montage).

## MOYENS DE RETENUES COMPLÉMENTAIRES :

Deux systèmes indépendants équipent votre voiture pour améliorer votre protection en cas de choc frontal violent.

### Prétensionneurs de ceintures avant

Ce système ne peut fonctionner que contact mis.

- Les ceintures de sécurité avant sont équipées d'un détecteur qui, en cas de choc ou décélération brutale déclenche un prétensionneur pyrotechnique qui accroît la retenue des occupants (claquement et léger dégagement de fumée non toxique).
- Après déclenchement du système pyrotechnique des ceintures de sécurité, **il est impératif de faire procéder à un changement et à une vérification par un atelier CITROËN.**



## ATTENTION

Après un accident, faites vérifier les prétensionneurs.

**Toute intervention sur le système est rigoureusement interdite en dehors du personnel qualifié du réseau CITROËN.**

\* Suivant équipement

# CEINTURES DE SÉCURITÉ \*

## Protection des enfants

L'utilisation d'un moyen de retenue « **homologué** » est obligatoire pour le transport d'enfants de moins de 10 ans à toutes les places du véhicule équipées de ceintures de sécurité.

- les conducteurs sont tenus d'utiliser des dispositifs homologués et adaptés à la tranche de poids/âge pour le transport des enfants de moins de 10 ans :

- 1 de 0 à 9 mois, soit moins de 9 kg (catégorie A) : porte-bébé utilisé dos à la route et lit-nacelle homologués.
- 2 de 9 mois à 3/4 ans, soit de 9 à 18 kg (catégorie B) : Siège baquet, à harnais ou à réceptacle face à la route, ou siège baquet à harnais utilisé dos à la route, homologués.
- 3 de 3/4 ans à 10 ans, soit plus de 15 kg (catégorie C ou D) : siège rehausseur combiné à la ceinture de sécurité, ou harnais homologués.

- Ils doivent impérativement respecter les prescriptions de montage du dispositif dans le véhicule.



La réglementation permet l'utilisation de dispositifs de sécurité installés dos à la route. Ceux-ci peuvent être utilisés à l'arrière et à l'avant.

En aucun cas, il ne faut utiliser des sièges, couffins ou coussins prévus pour la maison. Seuls sont autorisés les dispositifs explicitement homologués pour le transport automobile.

Pour que vos enfants voyagent en toute sécurité, quel que soit leur âge, CITROËN a testé dans votre voiture puis sélectionné une gamme de dispositifs conçus pour assurer une protection maximale en cas de choc.

Ils sont disponibles dans votre point de vente CITROËN qui vous fournira documentations et conseils.

\* Pour la réglementation SUISSE et BELGE voir page 44

# LE SYSTÈME AIRBAG \*

## Coussin gonflable « Airbag »

Lors d'un choc frontal violent, le sac se gonfle instantanément permettant d'amortir l'impact de la tête du conducteur sur le volant puis se dégonfle (léger dégagement de fumée sans danger).

Le sac gonflable, sa réserve de gaz et le détecteur de choc sont montés dans le centre du volant.

L'Airbag ne peut fonctionner que contact mis.



## Témoin lumineux

Un témoin rouge, en bas du volant s'allume 3 secondes à chaque mise du contact.

En cas de défaut, il clignote pendant 5 minutes puis reste allumé fixe. Dans ce cas ou s'il ne s'allume pas à la mise du contact, consultez au plus tôt un atelier CITROËN, le système n'est alors pas opérationnel.



L'Airbag ne se déclenchera pas en cas de choc non violent, latéral ou arrière ou en tonneau.



## ATTENTION

Ne pas recouvrir le coussin de volant.  
Après un accident, faites vérifier l'Airbag.

**Toute intervention sur le système Airbag ou sur le volant est rigoureusement interdite en dehors du personnel qualifié du réseau CITROËN.**

En cas de revente de votre véhicule, informez le nouveau propriétaire en lui remettant la présente notice d'emploi.

\* Suivant équipement

**Le port de la ceinture de sécurité reste obligatoire quel que soit l'équipement de votre voiture.**

# POSTE DE CONDUITE \*

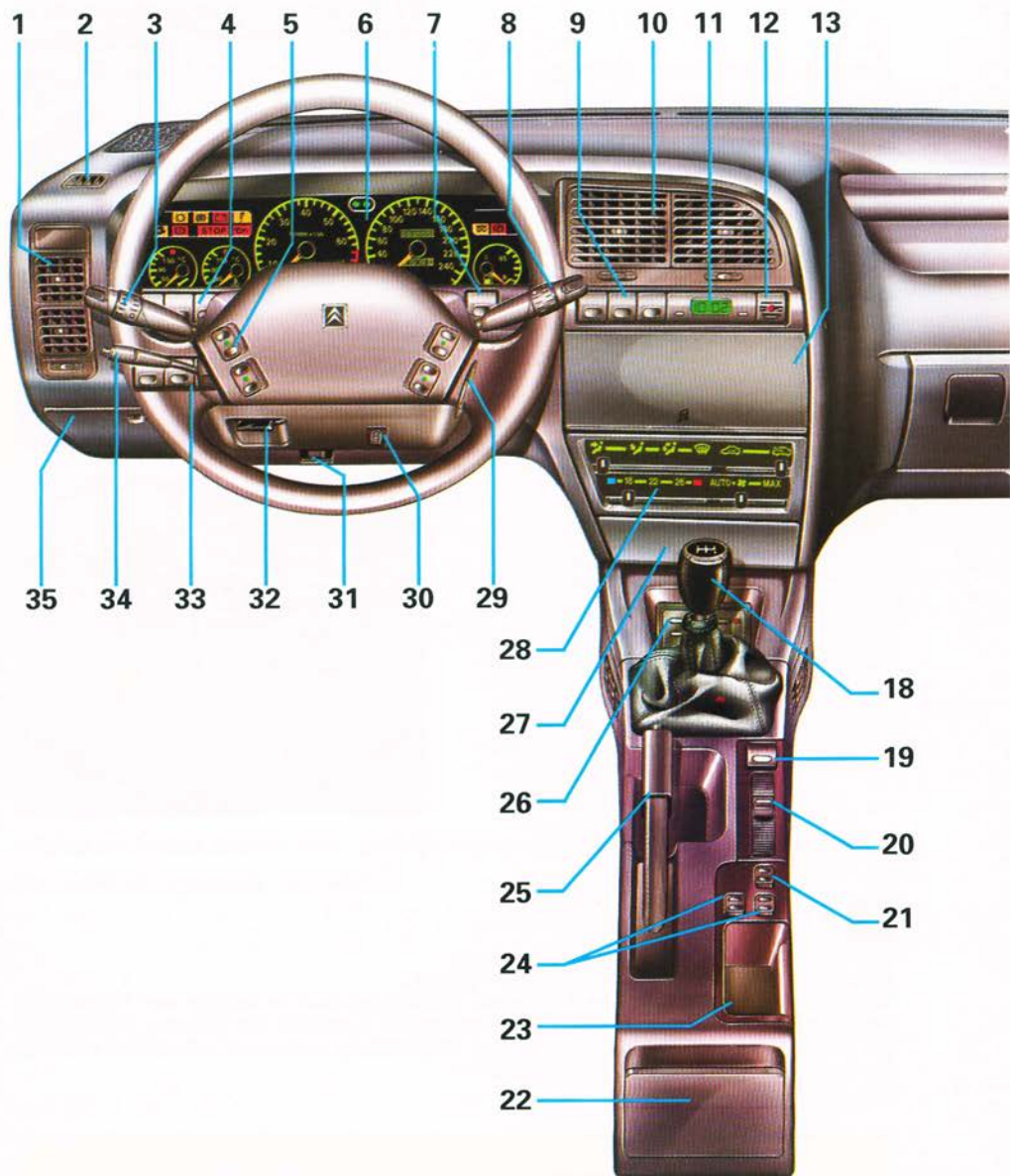

\* Suivant version

# POSTE DE CONDUITE \*

14 15 16 17

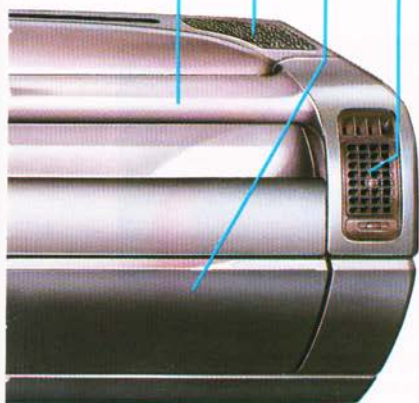

- 1 Aérateurs latéraux gauche
- 2 Désembueuse vitre latérale
- 3 Commandes :
  - Avertisseur sonore
  - Éclairage
  - Clignotants
- 4 Commandes \* :
  - Interrupteur anti-brouillard avant
  - Lave-vitre arrière
  - Essuie-vitre arrière
- 5 Commande autoradio au volant
- 6 Combiné du tableau de bord
- 7 Commande climatiseur
- 8
  - Essuie-vitre avant
  - Lave-vitre
  - Essuie-vitre arrière \*
- 9 Commandes :
  - Feux de détresse
  - Feux de brouillard arrière
  - Dégivrage lunette arrière
- 10 Aérateurs centraux
- 11 Montre
- 12 Sonde de température intérieure et voyant d'alarme.
- 13 Emplacement autoradio ou vide-poches
- 14 Barre de maintien
- 15 Haut-parleur droit (et gauche).
- 16 Boîte à gants
- 17 Aérateur latéral droit
- 18 Levier de vitesses
- 19 Commande suspension « Hydractive ».
- 20 Réglage garde au sol
- 21 Commande toit ouvrant électrique
- 22 Cendrier arrière
- 23 Vide-poches
- 24 Commandes vitres arrière électrique
- 25 Frein à main
- 26
  - Antidémarrage codé ou vide-poches
  - Sièges chauffants
- 27 Cendrier avant avec allume-cigares
- 28 Commandes de climatisation
- 29 Antivol-contact
- 30 Rhéostat éclairage tableau de bord
- 31 Ouverture capot moteur
- 32 Manette de réglage du volant
- 33 Commandes :
  - Interrupteur régulateur de vitesses
  - Interrupteur d'alarme
  - Condamnation vitres arrière électrique
- 34 Levier régulateur de vitesses
- 35 Boîte à fusibles et documents de bord

# CADRANS DE BORD \*

## Compte-tours

Ne dépassez pas la zone rouge.  
En période de rodage,  
voir page 2.

## Compteur kilométrique totalisateur



## Indicateur de température extérieure

## Compteur journalier Appuyez sur le bouton pour remettre à zéro



## Témoin d'alerte et indicateur de température d'eau

En temps normal, l'aiguille indique une température pouvant aller jusqu'à 100 °C. Dans des conditions d'utilisation sévères, par ambiance chaude, elle pourra se rapprocher des repères rouges. Si le témoin s'allume, arrêtez-vous immédiatement, coupez le moteur, laissez le refroidir avant de vérifier le niveau (le motoventilateur peut continuer à fonctionner un certain temps) en prenant les précautions indiquées pages 64 à 72. Après remise en route, si l'incident se reproduit, contactez l'atelier CITROËN le plus proche.

duit, contactez l'atelier CITROËN le plus proche.

**Sur 1.9 TURBO D** Témoin orange allumé = **préalerte.**

puis **STOP** et témoin orange allumés = **alerte (arrêt immédiat).**



## Jauge carburant

Dès que le témoin de mini s'allume de façon permanente, la réserve est d'environ 8 litres.

\* Suivant version

# CADRANS DE BORD \*

## Compte-tours

Ne dépassez pas la zone rouge.  
En période de rodage,  
voir page 2.

## Compteur kilométrique totalisateur



## Indicateur de température extérieure

## Compteur journalier

Appuyez sur le bouton pour  
remettre à zéro



## Témoin d'alerte et indicateur de température d'huile moteur

Dans des conditions d'utilisation sévère, par ambiance chaude, l'aiguille pourra se rapprocher des repères rouges. En aucun cas elle ne devra dépasser le repère 150. Sinon ralentir et si nécessaire arrêter le moteur et vérifiez les niveaux. Voir pages 64 à 72.



## Témoin d'alerte et indicateur de température d'eau

En temps normal, l'aiguille indique une température pouvant aller jusqu'à 100 °C. Dans des conditions d'utilisation sévères, par ambiance chaude, elle pourra se rapprocher des repères rouges. Si le témoin s'allume, arrêtez-vous immédiatement, coupez le moteur, laissez le refroidir avant de vérifier le niveau (le motoventilateur doit continuer à fonctionner un certain temps) en prenant les précautions indiquées pages 64 à 72. Après remise en route, si l'incident se reproduit, contactez l'atelier CITROËN le plus proche.



## Jauge carburant

Dès que le témoin de mini s'allume de façon permanente, la réserve est d'environ 8 litres.

\* Suivant version

# VOYANTS LUMINEUX \*



## Indicateur de direction côté gauche

Voir page 25.



## Indicateur de direction côté droit

Voir page 25.



## Témoin usure plaquettes de freins avant

S'il s'allume lorsque vous appuyez sur la pédale de frein, faites les vérifier et remplacez-les si nécessaire.



## Témoin charge batterie

Doit être éteint lorsque le moteur tourne. Peut s'allumer au ralenti et doit s'éteindre dès que l'on accélère légèrement. S'il s'allume en permanence, rejoignez l'atelier CITROËN le plus proche.



## Système ABS

La lampe de contrôle de l'ABS s'allume lorsque l'on met le contact et doit s'éteindre après environ deux secondes.

Si la lampe de contrôle ne s'éteint pas, il peut s'agir d'une défaillance du système (voir page 39).



## Témoin de niveau d'huile moteur

S'allume lors de la mise de la clé de contact dans la position **M**, avant démarrage du moteur ; s'éteint après 2 ou 3 secondes. S'il clignote pendant 15 secondes environ, vérifier le niveau. Voir pages 64 à 73.

\* Suivant version



# VOYANTS LUMINEUX \*



## Témoin de marche moteur (autodiagnostic)

S'il clignote ou s'allume en cours de route, il indique un incident de fonctionnement du système d'injection ou d'allumage. Consultez rapidement un atelier CITROËN.



## Témoin de présence d'eau dans le gazole.



## Témoin pression et niveau hydraulique

Il doit s'éteindre quelques secondes après la mise en marche du moteur.

S'il s'allume en cours de route ainsi que le voyant **STOP**, s'arrêter immédiatement et alerter l'atelier CITROËN le plus proche.  
Voir page 35.



## Témoin mini liquide lave-phares et lave glace

Capacité : 6 litres.



## Témoin d'arrêt impératif

S'allume en même temps qu'un autre témoin d'alerte.



## Témoin de préchauffage moteur diesel

Voir modalités de mise en marche moteur pages 34-35.



## Témoin pression d'huile moteur

S'il s'allume en cours de route, arrêtez le moteur, vérifiez le niveau, (voir pages 65 à 73). S'il reste allumé malgré un niveau correct, alertez l'atelier CITROËN le plus proche.



## Témoin de frein de parking

Indique que le frein est serré ou mal desserré.

\* Suivant version

# VOYANTS LUMINEUX \*



## ● **Témoin d'alerte de température d'huile moteur**

Si le voyant s'allume en cours de route, arrêtez le moteur. Vérifiez le niveau, voir pages 64 à 73. S'il reste allumé malgré un niveau correct, contactez l'atelier CITROËN le plus proche.



## ● **Témoin mini carburant**

Lorsqu'il s'allume, réserve : environ 8 litres.



## ● **Témoin d'alerte de température d'eau**

Si le voyant s'allume, arrêtez-vous immédiatement, coupez le moteur, laissez le refroidir avant de vérifier le niveau (le motoventilateur peut continuer à fonctionner un certain temps) en prenant les précautions indiquées pages 64 à 73. Après remise en route, si l'incident se reproduit, contactez l'atelier CITROËN le plus proche.



## **Feux de route**

Voir page 25.



## **Feux de croisement**

Voir page 25.

### **Sur 1.9 TURBO D :**

Témoin orange allumé = **préalerte** puis **STOP** et témoin orange allumés = **alerte (arrêt immédiat)**.



## **Feux de position**

Voir page 25.

## **ATTENTION**

### **ACCESSOIRES ÉLECTRIQUES AUXILIAIRES**

Le circuit électrique de votre véhicule est conçu pour fonctionner avec les équipements de série ou optionnels.

Avant d'installer d'autres équipements ou accessoires électriques sur votre véhicule, consultez un point de vente CITROËN.

Certains accessoires électriques ou la façon dont ils sont montés peuvent avoir des effets néfastes sur le fonctionnement de votre véhicule, c'est à dire les circuits électroniques de commande, le circuit audio et le circuit de charge électrique.

CITROËN décline toute responsabilité pour les frais occasionnés par la remise en état de votre véhicule ou les dysfonctionnements résultant de l'installation d'accessoires auxiliaires non fournis et non recommandés par CITROËN et non installés selon les prescriptions de CITROËN, en particulier pour tout appareil dont la consommation dépasse 10 milliampères.

\* Suivant version

# SIGNALISATION \*

## Avertisseur sonore

Appuyez sur l'extrémité de la commande.

## Avertisseur optique

Par impulsion en tirant vers vous, feux éteints, en feux de position ou en feux de croisement. Dans ce dernier cas ne pas dépasser le point dur.

L'appel optique est possible contact coupé.

## Indicateurs de changement de direction

Gauche, vers le bas.

Droite, vers le haut.

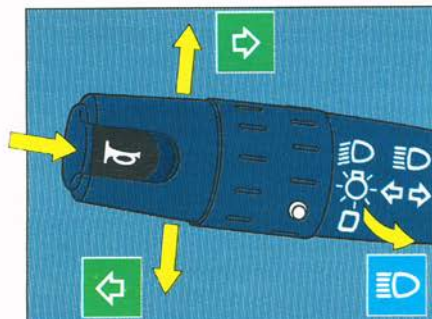

Pour un changement de direction, enclenchez la commande au-delà du point dur ; retour automatique et arrêt avec le volant. Sur autoroute, pour un dépassement ou un changement de file, appuyez sans enclencher.

## Commande d'éclairage



### Tous feux éteints

Tournez la bague vers l'avant.



### Feux de position

Tournez la bague vers l'avant.

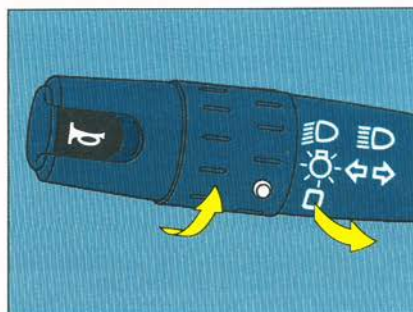

### Croisement-route

### Inversion feux de croisement/feux de route

Tirez la commande à fond avec enclenchement vers vous pour inverser feux de croisement/feux de route.

## Signal sonore de feux allumés

Se déclenche à l'ouverture d'une porte avant ou arrière, contact coupé, pour indiquer que les feux sont restés allumés. S'arrête à la fermeture des portes, à l'extinction des feux, ou à la mise du contact.

L'intensité de l'éclairage du tableau de bord est réglable à l'aide de la molette du rhéostat. Voir pages 18-19.

\* Suivant version

# SIGNALISATION/VISIBILITÉ \*



## Feux de brouillard avant \*

Appuyez sur l'interrupteur, le témoin lumineux s'allume.

Les feux de brouillard avant ne fonctionnent que :

feux de position.  
feux de croisement.  
ou feux de route allumés.



## Feux de brouillard arrière

Appuyez sur l'interrupteur, le témoin lumineux s'allume.

Les feux de brouillard arrière ne fonctionnent que si les feux de croisement, antibrouillard avant ou de route sont allumés.



## Conseil

Par temps clair, de jour comme de nuit, les feux de brouillard arrière allumés sont éblouissants et interdits.

N'oubliez pas de les éteindre dès qu'ils ne sont plus nécessaires.



## Désembuage lunette arrière

Commande de désembuage électrique de la lunette arrière (et des rétroviseurs). Témoin lumineux de fonctionnement. S'éteint automatiquement après 12 minutes environ pour éviter une consommation de courant excessive. Une impulsion interrompt le désembuage.

Une nouvelle impulsion le remet en fonctionnement pour 12 minutes.



## Signal de détresse

Commande simultanément et en permanence les quatre feux indicateurs de changement de direction.

N'utilisez-le qu'en cas de danger, pour un arrêt d'urgence ou pour une conduite dans des conditions inhabituelles.

Peut fonctionner contact coupé.

\* Suivant version ou pays

# VISIBILITÉ

## Essuie-vitre avant

- 3 Balayage rapide
- 2 Balayage normal
- 1 Balayage intermittent
- 0 Arrêt
- 4 Balayage coup par coup  
Appuyez vers le bas

En tirant la commande vers vous, lave-glace avec balayage temporisé.

Et lave-phare si feux de croisement allumés \*.

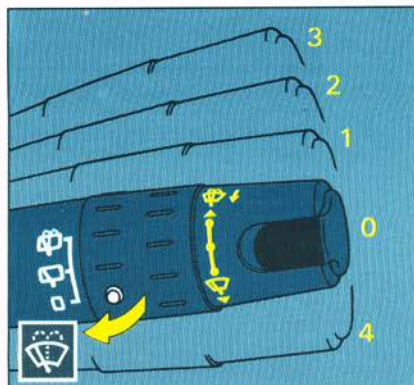

## Réglage du balayage intermittent avant \*

Tournez plus ou moins la bague pour faire varier la fréquence du balayage.

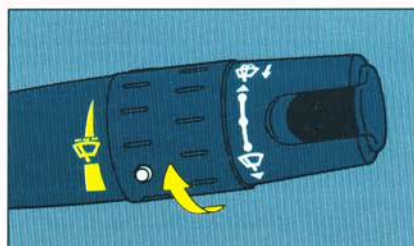

Dans ce cas, les commandes d'essuie et lave-vitre arrière sont sur la planche de bord à gauche du volant.

Essuie-vitre arrière intermittent.

Essuie lave-vitre arrière. Un appui sur l'interrupteur donne le lavage tant que l'appui est maintenu. Après relâchement, balayage temporisé.



## Essuie-vitre arrière \*

(sans réglage d'intermittence à l'avant)

### 1<sup>er</sup> cran - neutre

En tournant la bague vers l'avant.

### 2<sup>e</sup> cran

Essuie-vitre arrière intermittent.

### 3<sup>e</sup> cran

Lavage et balayage arrière temporisé.

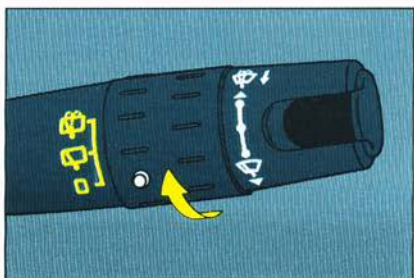

\* Suivant version

# RÉTROVISEURS \*

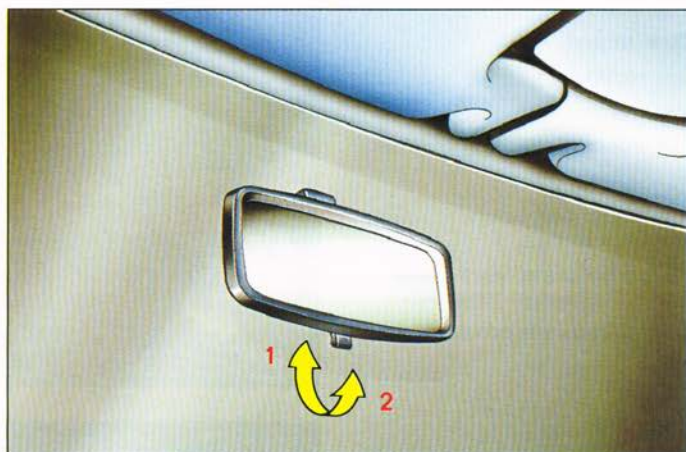

## Rétroviseur intérieur

Le levier situé sur le bord inférieur permet de placer le rétroviseur en position de nuit.

- 1 Position normale
- 2 Position de nuit

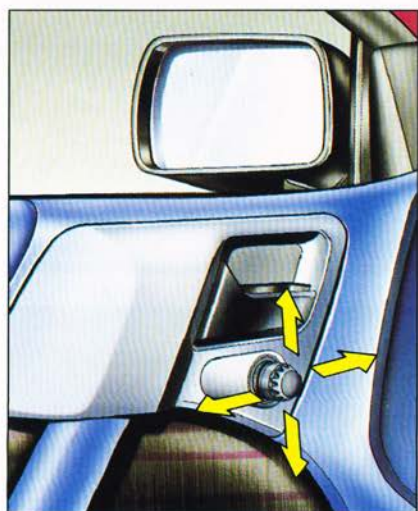

## Rétroviseurs extérieurs

Si le boîtier de rétroviseur est sorti de son positionnement initial, il faut le remettre en place par une action manuelle énergique.

## Commande manuelle

De l'intérieur, réglez dans les quatre directions avec le levier de réglage.

\* Suivant version

# RÉTROVISEURS \*

## Commande électrique

Appuyez sur la commande **1** pour sélectionner le rétroviseur.

Puis appuyez dans les quatre directions sur la commande **2** pour effectuer le réglage.



Le dégivrage des miroirs des rétroviseurs est couplé avec le désembuage électrique de la lunette arrière \*

## Rétroviseur indexé

Position automatique du rétroviseur passager pour effectuer une marche arrière.

Lors d'une manœuvre de prise de stationnement le long d'un trottoir ou autre, l'utilisation du rétroviseur côté passager est particulièrement utile et pratique.

Après enclenchement de la marche arrière, le miroir de ce rétroviseur se positionne automatiquement pour vous donner une vision orientée vers le sol (trottoir et l'arrière du véhicule).

Le miroir reprendra automatiquement sa position normale de route après déclenchement de la marche arrière. La position « marche arrière » du rétroviseur est mémorisée.

Cette position « marche arrière » du rétroviseur est réglable : marche arrière enclenchée, modifiez le réglage précédent à votre convenance en agissant sur la commande électrique du rétroviseur passager.

La position choisie est mémorisée dès que la marche arrière est désenclenchée. Chaque engagement de la marche arrière redonnera la dernière position mémorisée.

\* Suivant version

# LÈVE-VITRE \*

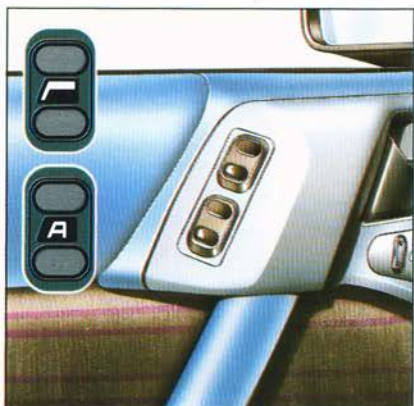

## Lève-vitre électrique

Depuis le poste conducteur, les interrupteurs placés sur la porte permettent d'actionner les vitres avant du véhicule.

Une impulsion sur **A** déclenche la montée ou la descente complète de la vitre conducteur. Une deuxième impulsion en arrête le mouvement. Un appui prolongé commande un mouvement de la vitre qui s'interrompt dès relâchement du bouton.

Côté passager - l'interrupteur permet d'actionner la vitre avant droite.



Les vitres arrière sont actionnées à l'aide des interrupteurs placés sur la console ou sur les portes arrière.

**Attention aux enfants pendant la manœuvre des vitres.**

## ATTENTION

### Par mesure de sécurité (enfants)

Un interrupteur, sur la planche de bord à gauche du volant, permet de neutraliser les commandes.

Retirez la clé même en quittant la voiture pour une courte durée.



\* Suivant version



# RÉGLAGE DU VOLANT



Le volant peut être réglé en hauteur.

**A l'arrêt**, réglez d'abord votre siège dans la position la mieux adaptée (voir schéma).



Déverrouillez le volant en poussant la commande vers l'avant.

Ajustez la hauteur du volant puis verrouillez en tirant à fond vers vous la commande.

## IMPORTANT

**Par mesure de sécurité, ne réglez pas le volant en roulant.**

## SCHEMA DES POSITIONS DE CONDUITE

Bonne



Mauvaise



Mauvaise



## TABLETTE ARRIÈRE \*

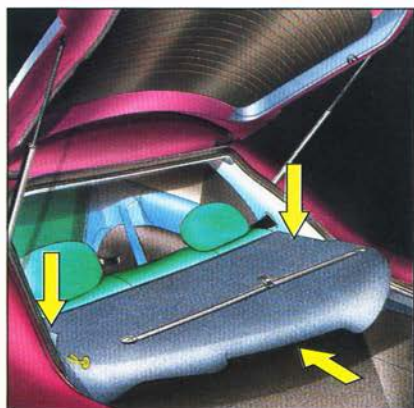

Pour la déposer, décrochez les cordons. Exercez une poussée **horizontale** puis levez de chaque côté.

Elle peut-être placée à plat, au fond du coffre.

Pour la remettre en place, faites-la glisser horizontalement en butée contre le haut des dossiers puis clippez en appuyant sur les coins selon schéma.

Ne placez pas d'objets durs ou lourds sur la tablette. Ils pourraient détériorer les filaments chauffants et devenir des projectiles dangereux en cas de freinage brusque ou de choc.

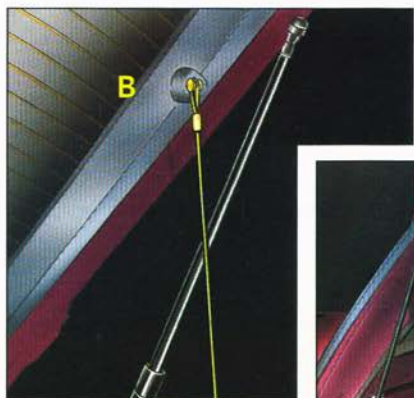

Pour solidariser la tablette et le volet arrière, saisissez les cordons en **A** et fixez-les en **B**.

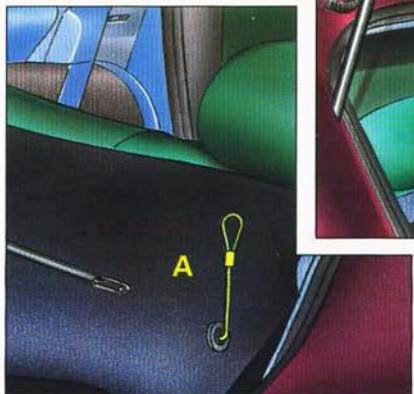

\* Suivant version

# CONDUITE



	Pages
Antivol, contact, démarreur	34
Mise en route	35
Antidémarrage codé	36-37
Verrouillage de l'antidémarrage codé	38
Frein de stationnement	39
Levier de vitesses	40-41
Régulateur de vitesse	42-43

# ANTIVOL - CONTACT - DÉMARREUR



- **S : Antivol**

Pour débloquer la direction, manoeuvrer légèrement le volant, tout en tournant la clé sans forcer.

- **A : Accessoires**

Permet d'utiliser certains accessoires électriques (radio, lèves vitres, lecteurs de cartes, sièges électriques etc.). Le voyant charge batterie s'allume.

- **M : Contact marche**

Les voyants : STOP, charge batterie, ABS (temporisé), niveau d'huile (temporisé), frein de stationnement, pression d'huile, température d'eau, autodiagnostic moteur, pression et niveau système hydraulique, préchauffage (diesel) doivent s'allumer. Le non-allumage de ces voyants indique une défaillance.

- **D : Démarreur**

Lâchez la clé dès que le moteur est démarré. Ne l'actionnez jamais quand le moteur tourne.  
Voir page 35.

Ces voyants sont testés en position contact M

**STOP**



## Verrou de direction

**S** La clé étant retirée et le verrou de direction engagé, la direction est bloquée; elle peut être verrouillée dans de multiples positions du volant. La clé ne peut être retirée qu'en position **S**.

**A** La direction est débloquée (en tournant la clé en position **A**, bouger, si nécessaire, légèrement le volant).

**M** Position de marche

**D** Position de démarrage

Lancement et arrêt du moteur voir page 35.



## Remarques

Ne retirez pas la clé de contact tant que la voiture roule sinon elle serait privée de direction (perte d'assistance et blocage du volant).

Après avoir retiré la clé, tournez si nécessaire légèrement le volant afin d'assurer le blocage de la direction.

# MISE EN ROUTE

## ESSENCE

### Démarrage moteur froid

Ne touchez pas à l'accélérateur.

Actionnez le démarreur jusqu'à ce que le moteur tourne (pas plus de 10 secondes).

Pour des températures inférieures à 0 °C, débrayez pendant l'action du démarreur pour faciliter la mise en route. Relâchez ensuite lentement la pédale d'embrayage.

### Redémarrage (cas d'un moteur noyé)

En cas de difficultés de démarrage, il se peut que le moteur soit noyé par excédent de carburant.

### Amenez lentement l'accélérateur à fond et maintenez-le ainsi sans bouger.

Patientez environ 30 secondes pour aérer les tubulures.

Actionnez le démarreur d'une façon continue (jusqu'à 10 secondes si nécessaire) et relâchez la clé dès le départ du moteur.

Ne relâchez progressivement l'accélérateur que lorsque le moteur est bien lancé.

**Nota :** En cas d'échec à la première tentative, attendez pendant 10 secondes en conservant l'accélérateur à fond, puis actionnez de nouveau le démarreur comme ci-dessus.

## DIESEL

### Démarrage moteur froid

Tournez la clé jusqu'à la position **M** (contact, préchauffage), attendre l'extinction du voyant de préchauffage. Puis actionnez le démarreur jusqu'au démarrage du moteur.

Pour des températures inférieures à 0 °C, débrayez pendant l'action du démarreur pour faciliter la mise en route. Relâchez ensuite lentement la pédale d'embrayage.

**Nota :** Pendant le démarrage, ne pas toucher l'accélérateur.

### Redémarrage

Actionnez le démarreur — dans le cas où le moteur ne répondrait pas à la première sollicitation recommencez l'opération en utilisant le préchauffage. Dans tous les cas, si le moteur s'arrête ou ne répond pas à la première sollicitation, attendre quelques secondes avant d'actionner le démarreur.



### Conseil

Après le démarrage du moteur, attendre l'extinction du témoin lumineux de pression et de niveau hydraulique (voir page 23) avant de rouler.

Ne faites pas tourner le moteur dans un local fermé.

# ANTIDÉMARRAGE CODÉ \*



**Ce dispositif antivol** permet le verrouillage de l'injection électronique après avoir programmé un code confidentiel de quatre chiffres.

## **Contact mis**

Voyant vert allumé : démarrage possible.

Voyant rouge allumé : antidémarrage enclenché.

Pour permettre la mise en marche du moteur, il faut composer un code confidentiel à quatre chiffres : le voyant rouge s'éteint et le vert s'allume.

En cas d'erreur, recomposez le code de quatre chiffres après avoir coupé puis remis le contact.

En cas d'introductions successives de trois codes erronés de quatre chiffres, un verrouillage automatique du clavier s'établit pendant une minute.

A chaque appui sur une touche, le voyant vert clignote, accompagné d'un bip sonore.

Contact mis, si on tente de démarrer, alors que l'antidémarrage est enclenché, un bruitage permanent s'établit tant que l'on actionne le démarreur.

\* Suivant version

# ANTIDÉMARRAGE CODÉ \*

(Introduction ou modification du code)

## Première introduction du code

### Mettez le contact

- 1 - Rentez le code **0001**.
- 2 - Appuyez sur la touche **C**.
- 3 - Rentez votre code personnel de quatre chiffres.
- 4 - Appuyez sur la touche **C** pour valider.  
La confirmation se fait par quatre clignotements verts et bips sonores.



## Modification du code

### Mettez le contact

- 1 - Rentez votre code déjà en mémoire.
- 2 - Appuyez sur la touche **C**.
- 3 - Rentez le nouveau code de quatre chiffres.
- 4 - Appuyez sur la touche **C** pour valider.  
La confirmation se fait par quatre clignotements verts et quatre bips sonores.

## Procédure de sécurité

Les deux codes (ancien et nouveau) restent valables jusqu'à ce que l'un des deux soit utilisé.

En cas de non confirmation coupez le contact, puis rétablissez-le et recommencez l'opération.

Si plus de quatre chiffres ont été tapés avant d'avoir appuyé sur la touche **C**, seuls les quatre premiers chiffres seront mémorisés.

L'allumage simultané des voyants rouge et vert indique une mauvaise manipulation ou un problème de fonctionnement.

Couper le contact puis rétablissez-le et recommencez l'opération.

Si le problème persiste, consultez un atelier CITROËN.

## Mise en mode neutre

Ce mode est le seul possible qui puisse empêcher le verrouillage automatique contact coupé.

Mettre le contact :

- 1<sup>re</sup> possibilité ; Entrez votre code déjà en mémoire, puis appuyez sur la touche **D/N** (Différé/Neutre) **pendant plus de 2 secondes**.
- 2<sup>e</sup> possibilité ; Procédez comme pour un changement de code en utilisant comme nouveau code **0000**.

Pour sortir de ce mode, il faut, à la mise du contact, taper votre code confidentiel.

\* Suivant version

# ANTIDÉMARRAGE CODÉ

## (Verrouillage)

Le verrouillage se fait automatiquement, contact coupé.

- Dès la condamnation des portes ou dès l'ouverture de la porte conducteur.
- Sinon, au plus tard, une heure après la coupure du contact.

### Verrouillage différé

L'action sur la touche **D/N** (contact coupé) interdit le verrouillage de l'injection pendant une heure. Pendant ce laps de temps, il sera inutile de refaire le code pour démarrer.

Le verrouillage différé est signalé par un clignotement du témoin lumineux vert et par un bip sonore pendant 20 secondes après la coupure du contact.

Pour annuler le verrouillage différé, appuyez sur la touche **D/N**.

### Identification

De l'extérieur du véhicule, on peut identifier l'état du système :

#### - Verrouillage enclenché :

Le témoin rouge s'allume en permanence pendant dix secondes après l'enclenchement du système puis clignote jusqu'à la prochaine remise du contact.

#### - Verrouillage différé :

Clignotement du témoin rouge au bout d'une heure jusqu'à la prochaine remise du contact.



### Conseil

Lors de la remise du véhicule à un réparateur, pour éviter de communiquer votre code personnel, il est conseillé de revenir au code neutre (voir mise en mode neutre). Le code confidentiel reste alors en mémoire, il ne peut être changé que par celui qui le connaît.

À la reprise du véhicule, contact mis, il suffit de réintroduire son code personnel pour valider la fonction antidémarrage sans passer par la procédure de changement de code.

En cas de panne ou de coupure de batterie, le code confidentiel reste en mémoire.

**Pour nettoyer le clavier, utilisez exclusivement de l'alcool.**

### ATTENTION

**EN CAS DE PERTE DU CODE CONFIDENTIEL,  
IL SERA NÉCESSAIRE DE FAIRE PROCÉDER PAR UN  
ATELIER CITROËN A UNE INTERVENTION IMPORTANTE.**

\* Suivant version



# FREINS

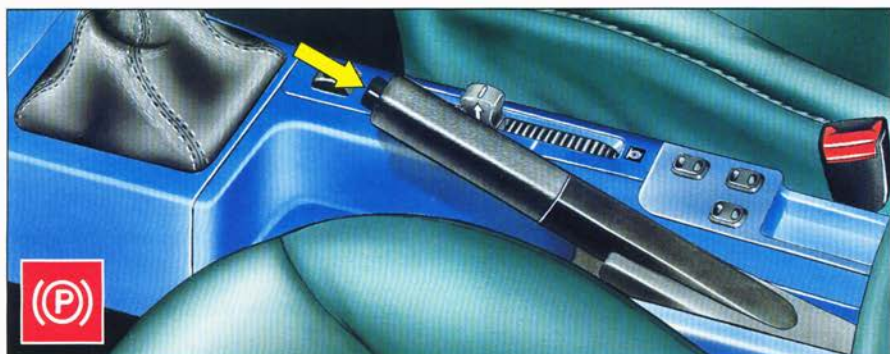

## Frein secondaire et de stationnement

Le frein de stationnement est actionné en tirant sur la commande.

Pour le desserrer, appuyez sur le bouton en tirant légèrement et rabaissez-le totalement.

Le témoin s'allume si le frein à main est serré ou mal desserré, contact mis.



## Système ABS \*

Ce système augmente la sécurité en empêchant le blocage des roues en cas de freinage brutal ou dans des conditions d'adhérence faible.

Il permet de garder le contrôle de la direction.

La capacité de fonctionnement de tous les éléments électriques essentiels de l'ABS est contrôlée par un système de surveillance électronique avant et pendant le parcours. La lampe de contrôle de l'ABS s'allume lorsqu'on met le contact et doit s'éteindre après environ deux secondes. Si la lampe de contrôle ne s'éteint pas, cela signifie que l'ABS s'est déconnecté par suite d'une défaillance. De même, le fait que la lampe de contrôle s'allume pendant le parcours, montre que le système a reconnu une défaillance. Dans les deux cas le système normal de freinage reste efficace, comme sur un véhicule sans ABS. Toutefois, afin de retrouver la sécurité liée au fonctionnement correct de l'ABS, le véhicule doit être examiné immédiatement dans un atelier CITROËN.

Sur routes glissantes (gravillons, neige, verglas, etc.), rouler prudemment reste dans tous les cas impératif.

\* Suivant version

# LEVIER DE VITESSES \*



## Levier de vitesses de la boîte manuelle

### Marche arrière

Ne l'engagez jamais avant l'arrêt complet du véhicule.

Il est conseillé de décomposer le mouvement.

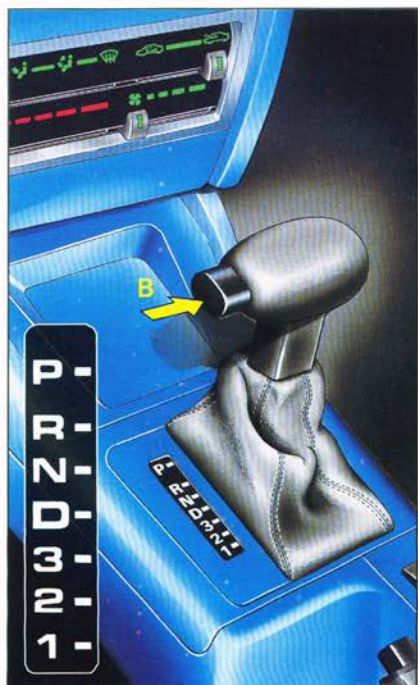

**P**

## Levier de sélection de la boîte automatique

↕

**R**

↑

**N**

### Commande de déverrouillage

Chaque flèche correspond à un déverrouillage impératif obtenu en appuyant sur **B**.

↑

**D**

La mise en route du moteur ne peut s'effectuer qu'en position **P** ou **N**.

↓

**3**

Un dispositif de sécurité la rend impossible dans les autres positions.

↓

**2**

↓

**1**

\* Suivant version

# LEVIER DE VITESSES

## Utilisation de la boîte de vitesses automatique



### Stationnement

Pour éviter le déplacement du véhicule à l'arrêt, positionnez le sélecteur de vitesses sur **P**. Ne l'engager que lorsque la voiture est totalement immobilisée. Dans cette position les roues motrices sont bloquées. Veillez au bon positionnement du sélecteur, serrez le frein à main.



### Marche arrière

Ne l'engager que lorsque la voiture est immobilisée pied sur le frein. Pour éviter un choc dans la transmission, ne pas accélérer instantanément après la sélection.



### Point mort

Ne pas sélectionner cette position, même pour un court instant, lorsque la voiture roule.



### Marche avant automatique

Position normale d'utilisation. Les quatre rapports de la boîte de vitesses se sélectionnent automatiquement. Pour certaines manœuvres (dépassement par exemple), il est possible d'obtenir une accélération maximum en appuyant à fond sur la pédale d'accélérateur, ce qui peut déclencher le passage sur un rapport inférieur.

**IMPORTANT** : Le véhicule étant au point mort (**N**), l'enclenchement d'un rapport quelconque (**R, D, 3, 2, 1**) ne doit s'effectuer que moteur au ralenti, sous peine de destruction de la boîte.

## Suggestions d'utilisation



### Sélection automatique des seuls trois premiers rapports **1 2 3**

Conduite soutenue sur routes sinueuses, traction caravane ou autres remorques.



### Sélection automatique des deux seuls premiers rapports **1 2**

Traction caravane ou autres remorques sur routes difficiles.



### Verrouillage sur le seul premier rapport **1**

Utilisation exceptionnelle sur fortes pentes en traction sur rampes prolongées à vitesse inférieure à 50 km/h.



Ne pas rétrograder manuellement sur le rapport inférieur au-dessus de 4 000 tr/min.

# RÉGULATEUR DE VITESSE \*

Ce dispositif d'aide à la conduite permet de rouler à une allure constante de votre choix, au-dessus de 40 km/h.

Ne doit être utilisé que lorsque les conditions de roulage à vitesse constante le permettent. Ne pas l'utiliser lorsque la circulation est très dense, sur route accidentée, présentant de mauvaises conditions d'adhérence ou toutes autres difficultés.

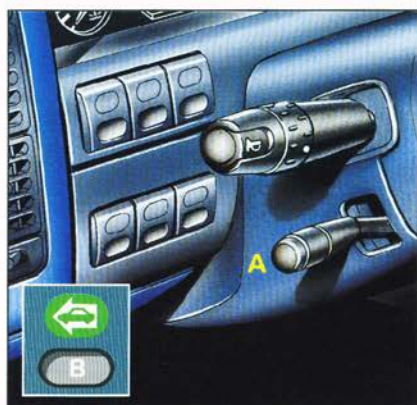

La commande du régulateur **A** est située sous la commande d'éclairage et de signalisation.

## Interrupteur de mise en service **B**

- Mise en action : appuyez sur l'interrupteur. Le voyant s'allume.
- Arrêt : appuyez sur l'interrupteur. Le voyant s'éteint.

## Sélection d'une vitesse de croisière

Par action sur l'accélérateur jusqu'à la vitesse souhaitée. Donnez une impulsion vers le haut ou le bas sur la commande **A**. La vitesse est réglée et mémorisée.

En cours de régulation, il est toujours possible, par action sur la pédale d'accélérateur, d'aller au-delà de la vitesse mémorisée (dépassement d'un autre véhicule par exemple).

Pédale relâchée : retour automatique à la vitesse mémorisée.

Une courte impulsion vers le haut, augmentera légèrement la vitesse, et vers le bas, la diminuera.

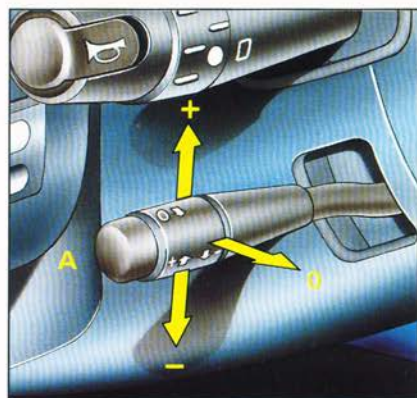

## Conseil

Lorsque le régulateur de vitesse fonctionne, ne placez pas votre pied sous la pédale d'accélérateur, il pourrait en générer les mouvements automatiques et même coincer votre pied.

\* Suivant version

# RÉGULATEUR DE VITESSE \*

## **Neutralisation de la vitesse mémorisée**

Soit par appui sur la pédale de frein ou sur la pédale d'embrayage.

Soit en tirant la commande **A** vers soi **O**.

Ces manœuvres n'annulent pas la vitesse mémorisée.

## **Rappel de la vitesse mémorisée**

Après neutralisation, donnez une impulsion rapide vers le haut sur la commande **A**.

Votre voiture reprend la dernière vitesse mémorisée.

## **Augmentation de la vitesse mémorisée**

Maintenez la commande **A** vers le haut jusqu'à obtention de la vitesse souhaitée.

Relâchez la commande, la nouvelle vitesse est alors mémorisée.

## **Diminution de la vitesse mémorisée**

Maintenez la commande **A** vers le bas jusqu'à obtention de la vitesse souhaitée (au-dessus de 40 km/h).

Relâchez la commande, la nouvelle vitesse est alors mémorisée.

## **Annulation de la vitesse mémorisée**

Soit en coupant le contact

Soit par appui sur l'interrupteur **B** - Voyant éteint.

\* Suivant version

# CEINTURES DE SÉCURITÉ

## Pour la BELGIQUE

### Protection des enfants

L'utilisation d'un moyen de retenue « homologué » est obligatoire pour le transport d'enfants de moins de 10 ans à toutes les places du véhicule équipées de ceintures de sécurité.

- les conducteurs sont tenus d'utiliser des dispositifs homologués et adaptés à la tranche de poids/âge pour le transport des enfants de moins de 10 ans :

- ① de 0 à 9 mois, soit moins de 9 kg (catégorie A) :  
porte-bébé utilisé dos à la route et lit-nacelle homologués.
- ② de 9 mois à 3/4 ans, soit de 9 à 18 kg (catégorie B) :  
Siège baquet, à harnais ou à réceptacle, face à la route, ou siège baquet à harnais utilisé dos à la route, homologués.
- ③ de 3/4 ans à 10 ans, soit plus de 15 kg (catégorie C ou D) :  
siège rehausseur combiné à la ceinture de sécurité, ou harnais homologués.

- Ils doivent impérativement respecter les prescriptions de montage du dispositif dans le véhicule.

La réglementation permet l'utilisation de dispositifs de sécurité installés dos à la route. Ceux-ci peuvent être utilisés à l'arrière et à l'avant.

En aucun cas, il ne faut utiliser des sièges, couffins ou coussins prévus pour la maison. Seuls sont autorisés les dispositifs explicitement homologués pour le transport automobile.

Pour que vos enfants voyagent en toute sécurité, quel que soit leur âge, CITROËN a testé dans votre voiture puis sélectionné une gamme de dispositifs conçus pour assurer une protection maximale en cas de choc.

Ils sont disponibles dans votre point de vente CITROËN qui vous fournira documentations et conseils.

## Pour la SUISSE

### Protection des enfants

Les enfants jusqu'à sept ans ne sont autorisés à prendre place sur les sièges avant que s'il leur est impossible d'occuper les sièges arrière ou s'ils peuvent être attachés sur les sièges avant au moyen d'un dispositif de retenue pour enfants (p. ex. siège d'enfant) homologué par l'ECE ou agréé par le département fédéral de justice et police (Art. 60 OCR).

- les conducteurs utiliseront des dispositifs homologués et adaptés à la tranche de poids/âge pour le transport des enfants de moins de 7 ans :

- ① Porte-bébé utilisé dos à la route et lit-nacelle homologués.
- ② Siège baquet, à harnais ou à réceptacle face à la route, ou siège baquet à harnais utilisé dos à la route, homologués.
- ③ Siège rehausseur combiné à la ceinture de sécurité, ou harnais homologués.

- Ils doivent impérativement respecter les prescriptions de montage du dispositif dans le véhicule.

La réglementation permet l'utilisation de dispositifs de sécurité installés dos à la route. Ceux-ci peuvent être utilisés à l'arrière et à l'avant.

On veillera à ne pas utiliser des sièges, couffins ou coussins prévus pour la maison, mais des dispositifs explicitement homologués pour le transport automobile.

Pour que vos enfants voyagent en toute sécurité, quel que soit leur âge, CITROËN a testé dans votre voiture puis sélectionné une gamme de dispositifs conçus pour assurer une protection maximale en cas de choc.

Ils sont disponibles dans votre point de vente CITROËN qui vous fournira documentations et conseils.

# CONFORT



	Pages
Chauffage, aération	46-47
Air réfrigéré/Filtre à pollen	48
Régulation de température	49-50
Éclairage intérieur et coffre	51
Accoudoir, barre de maintien, boîte à gants, rangement des documents de bord	52
Pare-soleil, rideau arrière, montre digitale	53
Cendriers, allume-cigares, poignées de maintien	54
Toit ouvrant	55
Réglage garde au sol	56
Suspension « Hydractive »	57
Prééquipement radio	58
Pose des haut-parleurs	59

# CHAUFFAGE

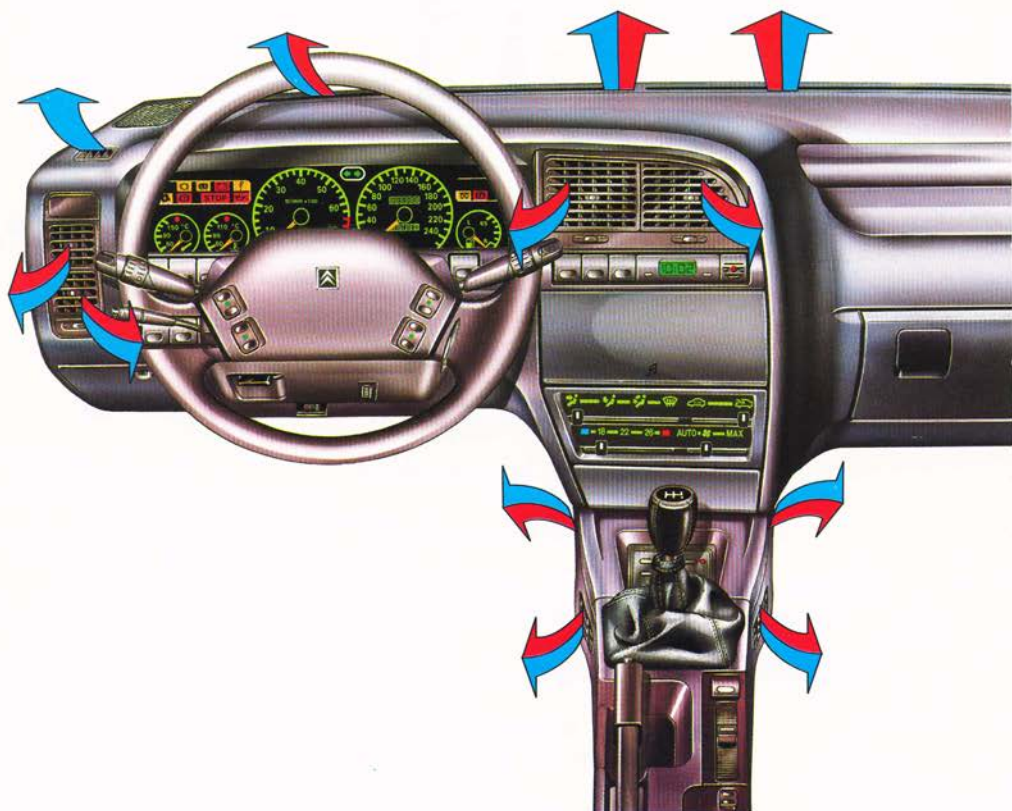

## Circulation d'air

Un confort maximal est obtenu par une bonne répartition d'air dans l'habitacle à l'avant comme à l'arrière.

## Entrée d'air

Veillez à la propreté de la grille d'entrée d'air et du collecteur (feuilles mortes, neige).

N'obstruez pas le passage sous les sièges avant pour permettre un chauffage efficace aux places arrière, ni les extracteurs d'air à l'intérieur du coffre.

## Aérateurs

Les aérateurs de face sont munis de molettes permettant d'ouvrir ou fermer le débit d'air et de grilles pour orienter le flux d'air (haut-bas, droite-gauche).



# AERATION

## 1 Répartiteur d'air

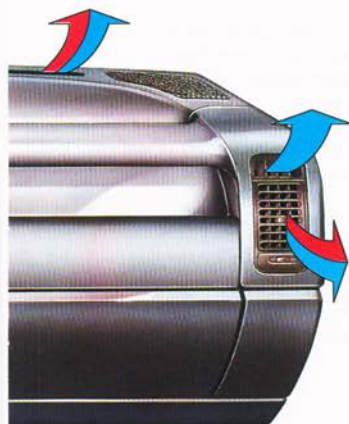

Débit aux aérateurs de face



Débit vers les pieds



Débit vers les pieds et le pare-brise



Débit vers le pare-prise  
Désembuage-dégivrage

La répartition de l'air pulsé peut être modulée à volonté en plaçant le répartiteur **1** sur une position intermédiaire. Quelle que soit la position choisie, il est toujours possible d'obtenir de l'air aux aérateurs.

## 2 Isolation habitacle



Admission d'air extérieur



Air intérieur recyclé

Cette position permet de s'isoler d'odeurs ou fumées désagréables. Poussez la commande **2** tout à gauche. Cette disposition doit être annulée dès que possible pour permettre le renouvellement de l'air dans l'habitacle et éviter l'embuage.

## 3 Réglage de la température d'air.

## 4 Réglage de la vitesse du pulseur d'air.

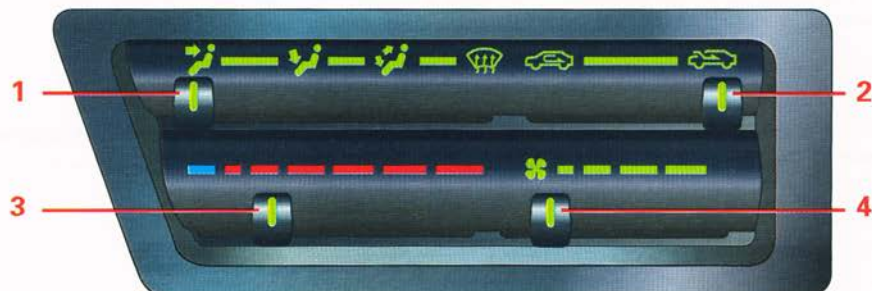

# CLIMATISATION \*



## Air réfrigéré

L'installation d'air réfrigéré ne fonctionne que moteur en marche. Agissez sur l'interrupteur placé sur la planche de bord.

Témoin allumé = en fonctionnement. Pour être efficace, l'installation d'air réfrigéré ne doit être utilisée que vitres fermées.

Ce système contient un substitut au CFC (non polluant).

Si après un arrêt prolongé au soleil, la température intérieure est très élevée, aérez l'habitacle vitres ouvertes pendant quelques instants puis fermez les vitres.

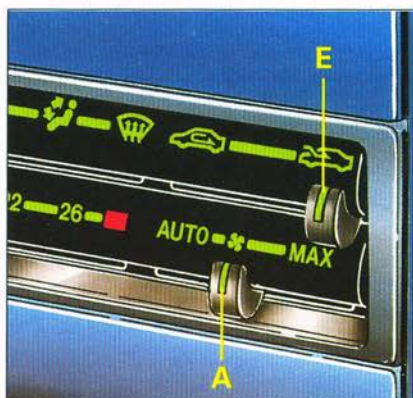

## Air intérieur recyclé

Pour augmenter l'efficacité et la rapidité de la réfrigération par temps très chaud, utilisez la position air intérieur recyclé.

Poussez la commande **E** tout à gauche et placez la commande du pulseur d'air **A** en position moyenne. Cette disposition doit être annulée, lorsqu'elle n'est plus nécessaire, pour permettre un renouvellement de l'air dans l'habitacle.

## Filtre à pollen \*

Votre installation est équipée d'un filtre à pollen, qui permet d'arrêter les poussières, les pollens et même certaines bactéries.

Ce filtre doit être changé selon les prescriptions d'entretien.

**Pour conserver une bonne étanchéité du compresseur, il est indispensable de le faire fonctionner au moins une fois par mois.**

\* Suivant version

# RÉGULATION DE TEMPÉRATURE \*

Ce système, régule automatiquement la température et le débit d'air dans l'habitacle en fonction de votre choix en chaud ou en froid.

## Température

La commande **B** permet de choisir la température souhaitée. La position 22 est prévue pour assurer le meilleur confort dans la majorité des cas. Vous pouvez ajuster la température pour affiner votre confort.

Il est inutile de choisir une température très élevée ou trop basse dans le but d'obtenir un résultat plus rapide.

## Nota

- 1 - Sur les positions extrêmes, bleu (froid maxi) et rouge (chaud maxi), la régulation automatique n'est plus assurée.
- 2 - La température dans l'habitacle ne peut être inférieure à la température extérieure si la réfrigération n'est pas en marche.

## Débit d'air

La position « **AUTO** » gère le plus judicieusement possible le débit d'air. Si l'ambiance obtenue ne vous satisfait pas, cinq positions sont prévues en « reprise manuelle » les débits d'air sont croissants de gauche à droite.

## Nota

Sur la première position à droite d'**AUTO**, le débit d'air est nul et la réfrigération arrêtée.



## Répartition d'air désembuage

Lorsque la commande **D** est sur la position désembuage, un programme automatique optimise, selon la température extérieure, la fonction dégivrage désembuage.

Pour obtenir de l'air vers le haut, pour un meilleur confort, placez la commande **D** un peu avant la position désembuage. Conseils de répartition (voir tableau page 50).



La température peut être modulée par la commande **B**. A gauche ; le plus froid, à droite ; le plus chaud.

\* Suivant version

# RÉGULATION DE TEMPÉRATURE \*

Pour une bonne utilisation du système de régulation, nous vous conseillons.

Températures extérieures	Pour optimiser le système répartiteur d'air	Positions des aérateurs
Basses	Pieds ou pieds-dégivrage	Latéraux ouverts Centraux fermés
Moyennes	Pieds	4 aérateurs ouverts
Hautes	Face	4 aérateurs ouverts

\* Suivant version

# ÉCLAIRAGE INTÉRIEUR \*

## Plafonniers

Interrupteur à deux positions :

- Éclairage permanent
- Éclairage à l'ouverture de l'une des portes, temporisé 15 secondes. environ après la fermeture de la porte ou l'extinction manuelle du plafonnier.



## Spots de lecture

Actionnez l'interrupteur vers la droite ou la gauche.

Ne fonctionnent pas contact coupé.



## Éclaireur de boîte à gants

Automatique à l'ouverture du couvercle.

N'oubliez pas de le refermer.

Ne fonctionne pas contact coupé.

## Éclaireur de coffre

L'éclaireur du coffre s'allume à l'ouverture de la porte de coffre.

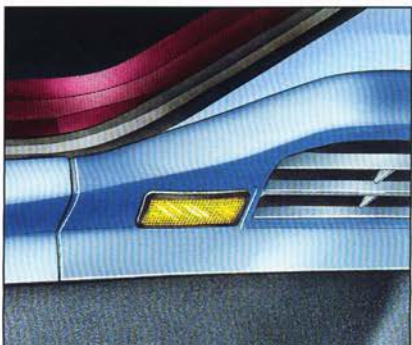

\* Suivant version

# CONFORT

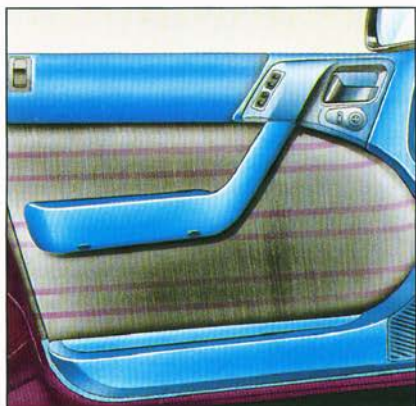

**Accoudoirs**

**Vide poches**

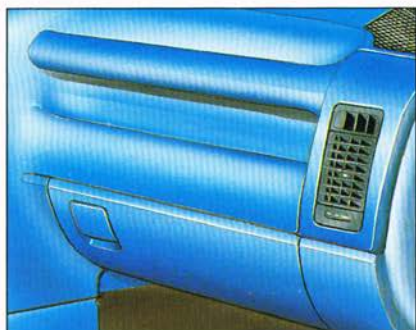

**Barre de maintien**

**Boîte à gants**



**Rangement des documents de bord**

Dans une pochette située dans le couvercle de la boîte à fusibles à gauche sous la planche de bord.

S'ouvre en tournant le bouton d'un quart de tour.

# CONFORT

## Pare-soleil

Pour éviter l'éblouissement de face, rabattre le pare-soleil vers le bas. En cas d'éblouissement par les glaces des portes, dégager le pare-soleil de son attache intérieure et faites-le pivoter latéralement.

## Pare-soleil avec éclairage du miroir \*

S'éclaire automatiquement à l'ouverture du volet d'occultation du miroir.



## Rideau arrière

Saisissez le rideau par la languette et déroulez-le.

Accrochez les extrémités de la tringle dans les encoches ménagées sur le montants du volet.

Le volet peut être ouvert rideau déroulé.

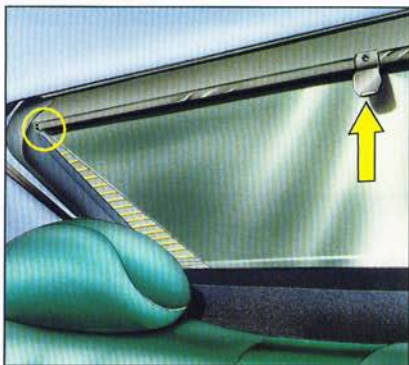

## Montre digitale

Mise à l'heure, appuyez sur les boutons :

Gauche : pour les heures

Droit : pour les minutes.

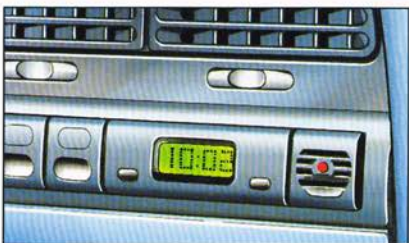

La montre peut être programmée avec un cycle de 24 heures ou de 2 fois 12 heures.

Appuyez simultanément sur les deux boutons.

L'afficheur indique **0:00** pour 24 heures ou **1:00** pour 2 x 12 heures.

La remise à l'heure est nécessaire après cette opération.

\* Suivant version

# CONFORT



## Allume-cigares

Appuyez et attendez quelques instants le déclenchement automatique.

## Cendriers

Pour vider le cendrier, tirez la languette sous le cendrier et soulevez l'ensemble vers vous.

## Remontage

Repositionnez le cendrier dans son logement et poussez vers le bas.

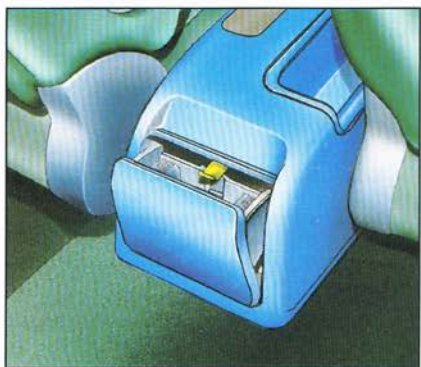

## Sur console arrière

Basculez le couvercle vers l'arrière. Pour vider, tirez l'ensemble vers vous en appuyant sur la languette.

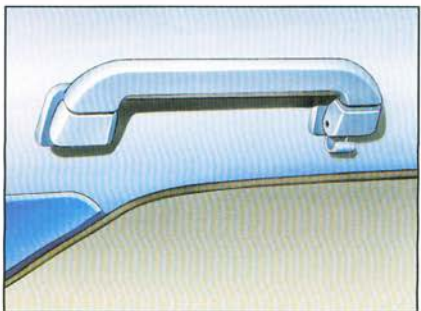

**Poignées de maintien**  
Crochets porte-cintre à l'arrière.



# TOIT OUVRANT \*

## Toit ouvrant électrique

Le toit peut, soit se soulever de l'arrière, soit s'ouvrir en couissant en entraînant le rideau.

## Rideau de toit ouvrant

Il peut être positionné manuellement toit fermé ou arrière soulevé.



Appuyez sur l'avant de la commande pour relever l'arrière du toit ouvrant, ou pour le fermer.



Appuyez sur l'arrière de la commande pour abaisser l'arrière du toit ouvrant ou pour l'ouvrir.

En cas de défaillance du moteur électrique, il est possible d'actionner le toit ouvrant.

Ouvrez la console de pavillon par le bord arrière (vers vous) en dépliant à l'aide d'une pièce de monnaie par exemple.

Prenez la manivelle clipée à l'intérieur du couvercle, introduisez l'extrémité en **A** et tournez.

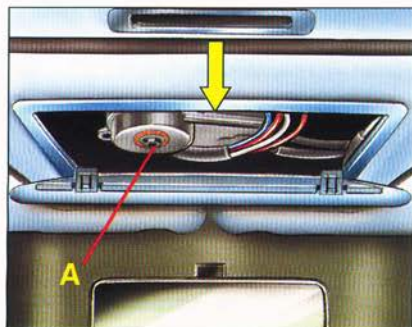

\* Suivant version

# RÉGLAGE GARDE AU SOL

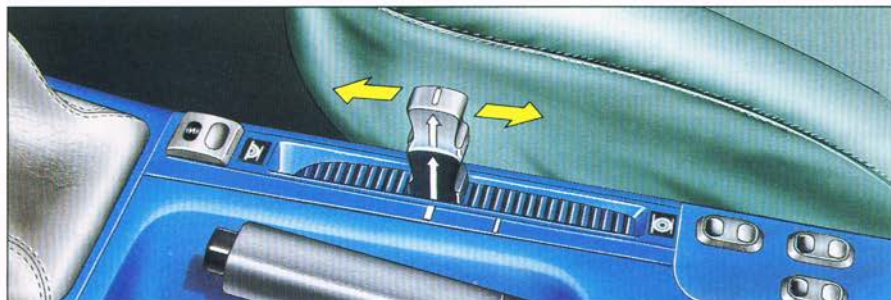

La garde au sol réglable répond à tous les types de situation. Hormis quelques cas spécifiques, conduire en **position normale** demeure impératif. Pour changer de position, débloquez le curseur en le soulevant et le placez-le dans le crantage correspondant à la position choisie.

		<b>Hauteur minimale :</b> Contrôle atelier uniquement. Ne pas utiliser en marche normale.
		<b>Position normale de route</b>
		<b>Position intermédiaire :</b> Permet une augmentation temporaire de la garde au sol. Chemins difficiles à vitesse réduite.
		<b>Hauteur maximale :</b> Changement de roue, contrôle du niveau de liquide hydraulique. A utiliser exceptionnellement pour franchir avec précaution des obstacles isolés à vitesse très réduite.

**ATTENTION - pour votre sécurité dans le cas d'intervention sous le véhicule, il est obligatoire de le caler.**

# SUSPENSION « HYDRACTIVE » \*

La suspension hydractive est pilotée électroniquement. Elle offre deux modes de suspension au choix selon la position du bouton de commande.

Le changement du type de suspension peut être fait voiture en marche ou à l'arrêt en appuyant sur le bouton de commande.



## 1 Commande relâchée et témoin lumineux éteint

**Position normale**, privilégiant un confort maximal et s'adaptant aux conditions extérieures.

## 2 Commande enfoncée et témoin allumé

**Position sport**, plus adaptée à une conduite à caractère sportif, notamment sur route sinueuse.

\* Suivant version

# PRÉÉQUIPEMENT RADIO \*



## Emplacement autoradio

Après l'ouverture, en appuyant au centre et en bas, du volet cache autoradio, retirez le boîtier vide-poche pour accéder au câblage et aux connexions permettant le branchement de l'autoradio, des haut-parleurs et tweeters avant et éventuellement arrière et du câble d'antenne.

## Option autoradio CITROËN

Voir la notice jointe dans la pochette des documents de bord.

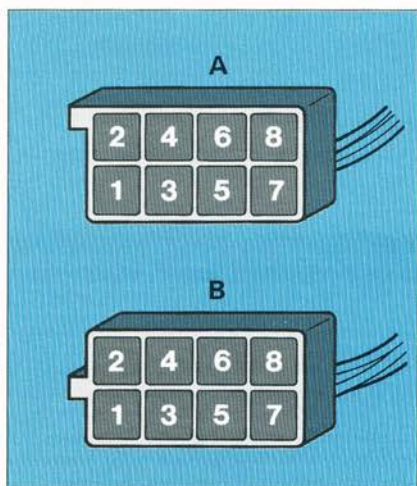

## Positions et fonctions des fils

- A1** : —
- A2** : —
- A3** : —
- A4** : (+) Permanent
- A5** : —
- A6** : (+) Rhéostat
- A7** : (+) Accessoires  
(ou + permanent avec changement de position du fusible)
- A8** : Masse
  
- B1** : (+) Haut-parleur arrière droit
- B2** : (-) Haut-parleur arrière droit
- B3** : (+) Haut-parleur avant droit
- B4** : (-) Haut-parleur avant droit
- B5** : (+) Haut-parleur avant gauche
- B6** : (-) Haut-parleur avant gauche
- B7** : (+) Haut-parleur arrière gauche
- B8** : (-) Haut-parleur arrière gauche

## Prééquipement radio-téléphone \*

Votre voiture est munie d'un prééquipement permettant l'installation d'un radio-téléphone.

Il comprend :

- 1 Antenne
- 1 fil d'alimentation (+ accessoire)
- 1 fil d'alimentation (+ permanent)
- 1 fil de masse
- 1 connexion 3 voies
- 1 batterie et un alternateur adaptés.

\* Suivant version

# POSE DES HAUT-PARLEURS \*

## Sur planche de bord

Deux tweeters aux extrémités de la planche de bord. Déclipez et tirez sur la grille, connectez les tweeters, fixez-les avec les deux vis, remplacez les grilles.

## Pose des haut-parleurs sur portières avant et arrière \*

### A l'avant

Diamètre : 165 mm.  
Déboîtez les trois clips à l'aide d'une lame mince ou d'un petit tournevis et tirez sur la grille.

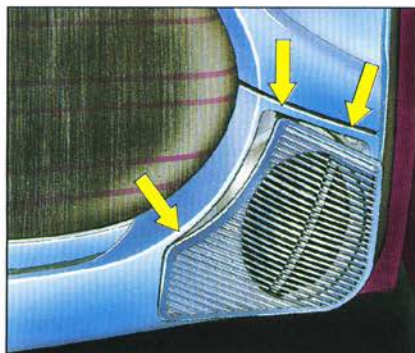

Découpez la moitié inférieure du panneau isolant d'étanchéité selon la prédécoupe.

Connectez et fixez le haut-parleur à l'aide des 4 vis, remplacez la grille.

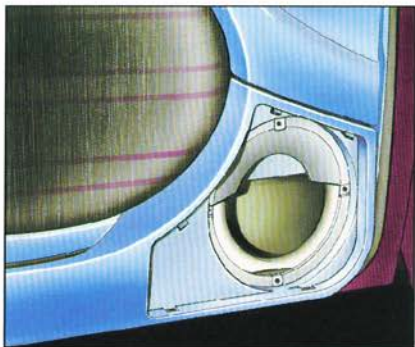

### A l'arrière

Diamètre : 130 mm.  
Procédez comme ci-dessus et fixez avec 4 vis.

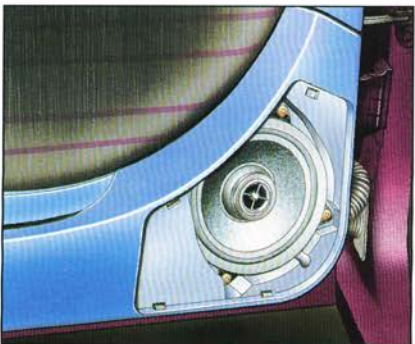

\* Suivant version

# NOTES

## NOTES



# LUBRIFIANTS

Qualité d'huile moteur en fonction de la température

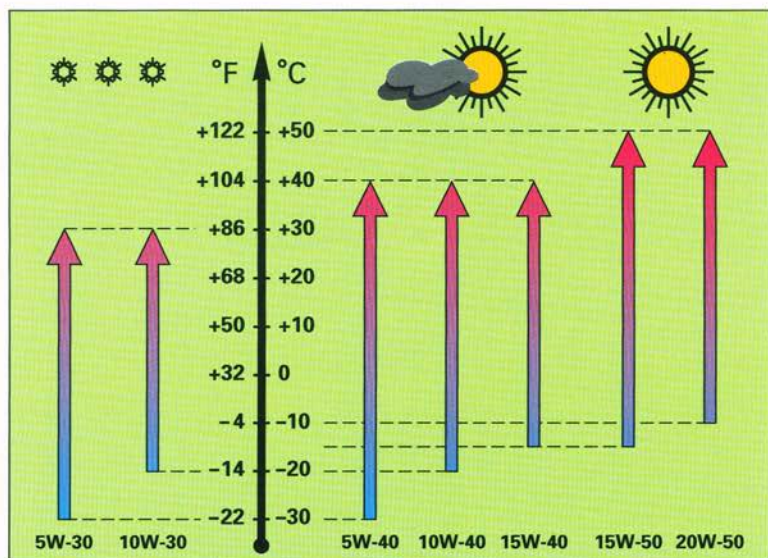



# ENTRETIEN



	Pages
Vérifications, contrôles et niveaux	64 à 73
Matériel injection (diesel)	74
Précautions hivernales (diesel)	75
Niveaux, capacités	76
Mémento, lubrifiants	77
Entretien carrosserie	78-79
Entretien intérieur	80

# MOTEUR 1.6i \* - 1.8i \*

## Remplissage d'huile moteur

Avant remplissage sortir la jauge



## Qualité et capacité

Voir pages 76-77.

## Réservoir lave-glace avant, arrière et lave-phare



## Capacité

Voir page 76.

Pour une qualité optimale de nettoyage et pour votre sécurité, utilisez exclusivement les produits homologués par CITROËN.

En cas de remplissage, versez lentement.

## Complément de liquide de refroidissement \*



**Moteur froid :** Le niveau du liquide doit se situer entre les repères mini et maxi situés sur la boîte à eau.

**Moteur chaud :** Attendre 15 minutes ou que la température soit inférieure à 100 °C et dévisser lentement le bouchon en se protégeant à l'aide d'un chiffon, par exemple, jusqu'au cran de sécurité pour faire tomber la pression.

**Niveau :** Complétez le niveau. Si le complément est supérieur à 1 litre, faites vérifier le circuit de refroidissement par un atelier CITROËN.

**Nota :** La nécessité de rajouter fréquemment du liquide indique une défaillance à faire contrôler au plus tôt. Le renouvellement du liquide de refroidissement doit impérativement être fait par un atelier CITROËN.



## Conseil

Attention, lors d'interventions sous le capot moteur, moteur chaud, même arrêté, le motoventilateur peut se mettre en marche à tout moment.

\* Suivant version

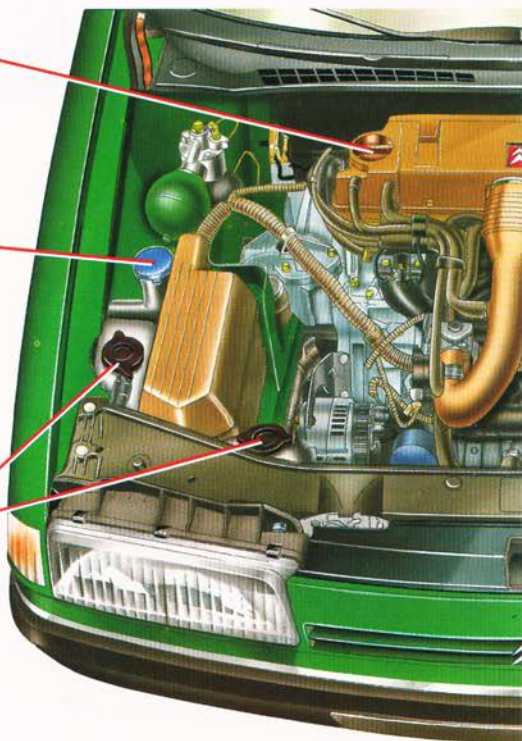

# NIVEAUX, VÉRIFICATIONS

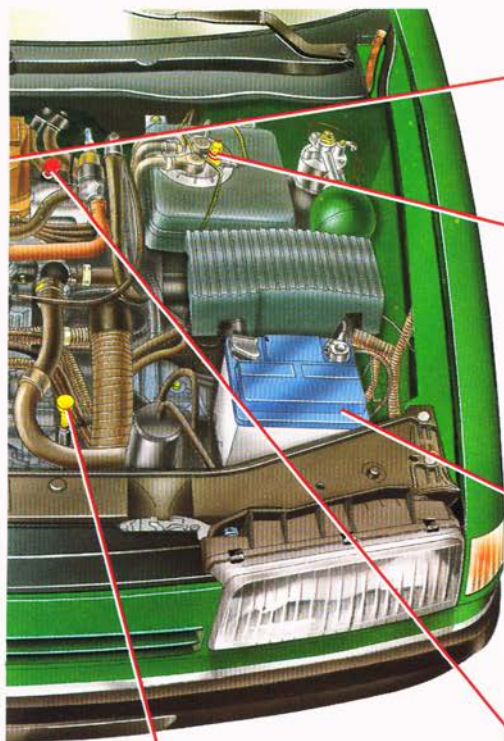

## Filtere à air

Suivre les prescriptions du guide d'entretien.



## Remplissage de l'installation hydraulique

Voir page 76.



## Batterie

Réf. : 12 V - L1 250  
ou L2 300.

## Dépannage

Voir pages 86-87.

## Jauge manuelle boîte automatique

Moteur au ralenti levier en position **P**  
(contrôler uniquement à chaud).

Le niveau doit se situer entre les  
deux repères de mini et maxi.



## Jauge d'huile manuelle

Contrôlez sur sol horizontal,  
moteur arrêté depuis  
10 minutes au moins.

Ne dépassez jamais le  
maximum.

Différence entre minimum  
et maximum : 1,5 litres  
(1,3 litres avec air réfrigéré).

Vérifiez régulièrement le  
niveau.

**Maxi**

**Mini**

# MOTEUR 2.0i \*

## Remplissage d'huile moteur

Avant remplissage sortir la jauge



## Qualité et capacité

Voir pages 76-77.

## Réservoir lave-glace avant, arrière et lave-phare



## Capacité

Voir page 76.

Pour une qualité optimale de nettoyage et pour votre sécurité, utilisez exclusivement les produits homologués par CITROËN. En cas de remplissage, versez lentement.

## Complément de liquide de refroidissement \*



**Moteur froid :** Le niveau du liquide doit se situer entre les repères mini et maxi situés sur la boîte à eau.

**Moteur chaud :** Attendre 15 minutes ou que la température soit inférieure à 100 °C et dévisser lentement le bouchon en se protégeant à l'aide d'un chiffon, par exemple, jusqu'au cran de sécurité pour faire tomber la pression.

**Niveau :** Complétez le niveau. Si le complément est supérieur à 1 litre, faites vérifier le circuit de refroidissement par un atelier CITROËN.

**Nota :** La nécessité de rajouter fréquemment du liquide indique une défaillance à faire contrôler au plus tôt. Le renouvellement du liquide de refroidissement doit impérativement être fait par un atelier CITROËN.



## Conseil

Attention, lors d'interventions sous le capot moteur, moteur chaud, même arrêté, le motoventilateur peut se mettre en marche à tout moment.

\* Suivant version

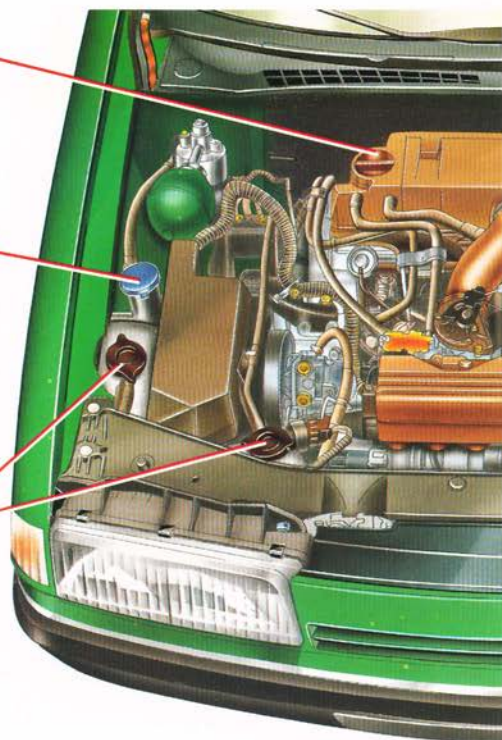

# NIVEAUX, VÉRIFICATIONS

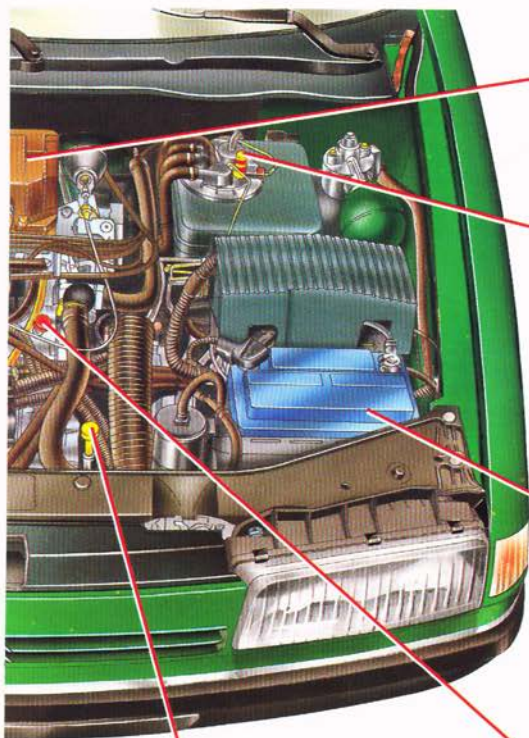

## Filtere à air

Suivre les prescriptions du guide d'entretien.



## Remplissage de l'installation hydraulique

Voir page 76.



## Batterie

Réf. : 12 V - L2 300 ou L2 400.

## Dépannage

Voir pages 86-87.

## Jauge manuelle boîte automatique

Moteur au ralenti levier en position **P** (contrôler uniquement à chaud).

Le niveau doit se situer entre les deux repères de mini et maxi.



## Jauge d'huile manuelle

Contrôlez sur sol horizontal, moteur arrêté depuis 10 minutes au moins.

Ne dépassez jamais le maximum.

Différence entre minimum et maximum : 1,5 litres (1,3 litres avec air réfrigéré).

Vérifiez régulièrement le niveau.

Maxi

Mini

# MOTEUR 16V \*

## Réservoir lave-glace avant, arrière et lave-phare



### Capacité

Voir page 76.

Pour une qualité optimale de nettoyage et pour votre sécurité, utilisez exclusivement les produits homologués par CITROËN.

En cas de remplissage, versez lentement.

## Complément de liquide de refroidissement \*



**Moteur froid :** Le niveau du liquide doit se situer entre les repères mini et maxi situés sur la boîte à eau.

**Moteur chaud :** Attendre 15 minutes ou que la température soit inférieure à 100 °C et dévisser lentement le bouchon en se protégeant à l'aide d'un chiffon, par exemple, jusqu'au cran de sécurité pour faire tomber la pression.

**Niveau :** Complétez le niveau. Si le complément est supérieur à 1 litre, faites vérifier le circuit de refroidissement par un atelier CITROËN.

**Nota :** La nécessité de rajouter fréquemment du liquide indique une défaillance à faire contrôler au plus tôt.

Le renouvellement du liquide de refroidissement doit impérativement être fait par un atelier CITROËN.

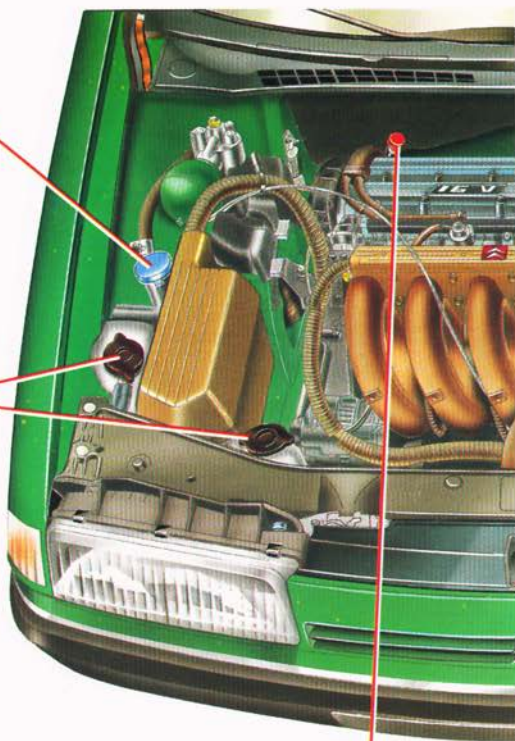

## Jauge d'huile manuelle

Contrôlez sur sol horizontal, moteur arrêté depuis 10 minutes au moins.

Ne dépassez jamais le maximum.

Différence entre minimum et maximum : 1 litre.

Vérifiez régulièrement le niveau.



Maxi

Mini

\* Suivant version

# NIVEAUX, VÉRIFICATIONS



**Remplissage de l'installation hydraulique**  
Voir page 76.



**Remplissage d'huile moteur**  
Avant remplissage sortir la jauge

**Qualité et capacité**  
Voir pages 76-77.



**Batterie**  
Réf. : 12 V - L2 300 ou L2 400.

**Dépannage**  
Voir pages 86-87.

## Filtre à air

Suivre les prescriptions du guide d'entretien.



## Conseil

Attention, lors d'interventions sous le capot moteur, moteur chaud, même arrêté, le motoventilateur peut se mettre en marche à tout moment.

# MOTEUR 1.9D \*

## Pompe de réamorçage

Voir page 74.

## Réservoir lave-glace avant, arrière et lave-phare

### Capacité

Voir page 76.

Pour une qualité optimale de nettoyage et pour votre sécurité, utilisez exclusivement les produits homologués par CITROËN. En cas de remplissage, versez lentement.

## Complément de liquide de refroidissement \*

**Moteur froid :** Le niveau du liquide doit se situer entre les repères mini et maxi situés sur la boîte à eau.

**Moteur chaud :** Attendre 15 minutes ou que la température soit inférieure à 100 °C et dévisser lentement le bouchon en se protégeant à l'aide d'un chiffon, par exemple, jusqu'au cran de sécurité pour faire tomber la pression.

**Niveau :** Complétez le niveau. Si le complément est supérieur à 1 litre, faites vérifier le circuit de refroidissement par un atelier CITROËN.

**Nota :** La nécessité de rajouter fréquemment du liquide indique une défaillance à faire contrôler au plus tôt.

Le renouvellement du liquide de refroidissement doit impérativement être fait par un atelier CITROËN.

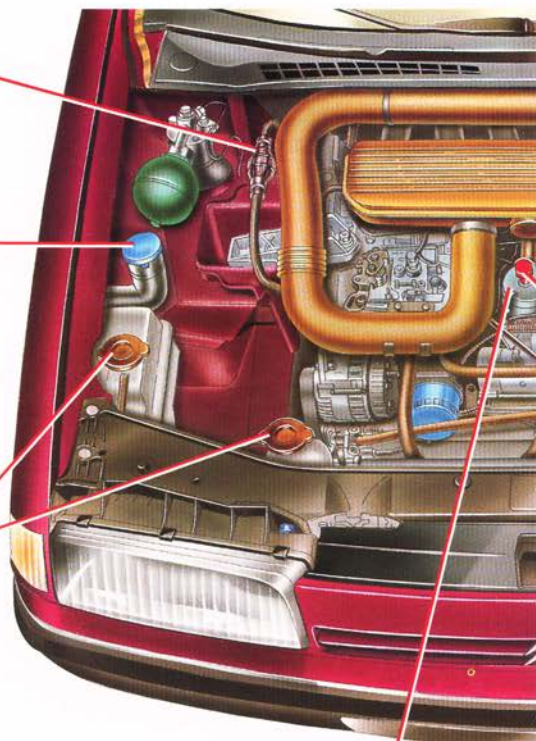

## Remplissage d'huile moteur

Avant remplissage sortir la jauge

### Qualité et capacité

Voir pages 76-77.



\* Suivant version



# NIVEAUX, VÉRIFICATIONS

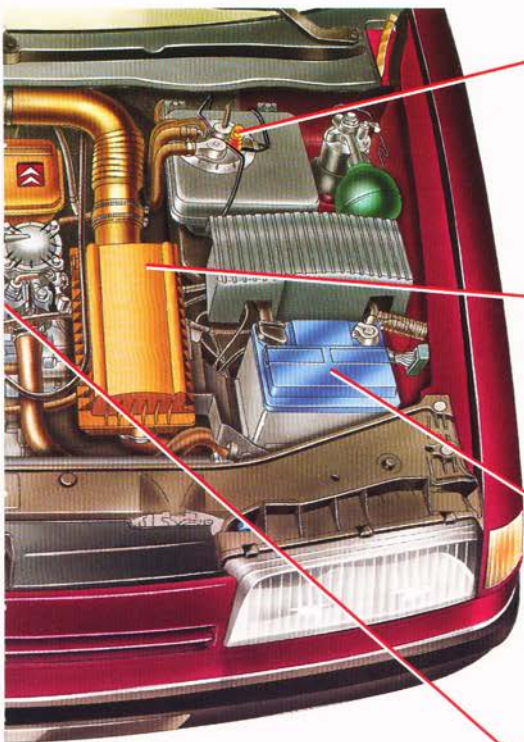

## Remplissage de l'installation hydraulique

Voir page 76.

## Filtre à air

Suivre les prescriptions du guide d'entretien.



## Batterie

Réf. : 12 V - L3 300 - L3 400 ou L3 450.

## Dépannage

Voir pages 86-87.



## Conseil

Attention, lors d'interventions sous le capot moteur, moteur chaud, même arrêté, le motoventilateur peut se mettre en marche à tout moment.



## Jauge d'huile manuelle

Contrôlez sur sol horizontal, moteur arrêté depuis 10 minutes au moins.

Ne dépassez jamais le maximum.

Différence entre minimum et maximum : 1,5 litres (1,3 litres avec air réfrigéré).

Vérifiez régulièrement le niveau.

Maxi

Mini

# MOTEUR 1.9 TURBO D \*

## Pompe de réamorçage

Voir page 74.

## Réservoir lave-glace avant, arrière et lave-phare

### Capacité

Voir page 76.

Pour une qualité optimale de nettoyage et pour votre sécurité, utilisez exclusivement les produits homologués par CITROËN. En cas de remplissage, versez lentement.

## Complément de liquide de refroidissement

**Moteur froid :** Le niveau du liquide doit se situer entre les repères mini et maxi situés sur la boîte à eau.

**Moteur chaud :** Attendre 15 minutes ou que la température soit inférieure à 100 °C et dévisser lentement le bouchon en se protégeant à l'aide d'un chiffon, par exemple, jusqu'au cran de sécurité pour faire tomber la pression.

**Niveau :** Complétez le niveau. Si le complément est supérieur à 1 litre, faites vérifier le circuit de refroidissement par un atelier CITROËN.

**Nota :** La nécessité de rajouter fréquemment du liquide indique une défaillance à faire contrôler au plus tôt.

Le renouvellement du liquide de refroidissement doit impérativement être fait par un atelier CITROËN.

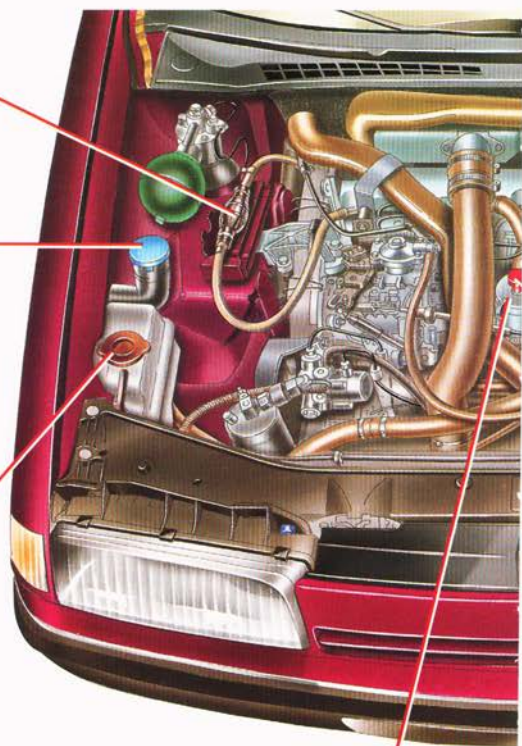

## Remplissage d'huile moteur

Avant remplissage sortir la jauge

### Qualité et capacité

Voir pages 76-77.

\* Suivant version

# NIVEAUX, VÉRIFICATIONS

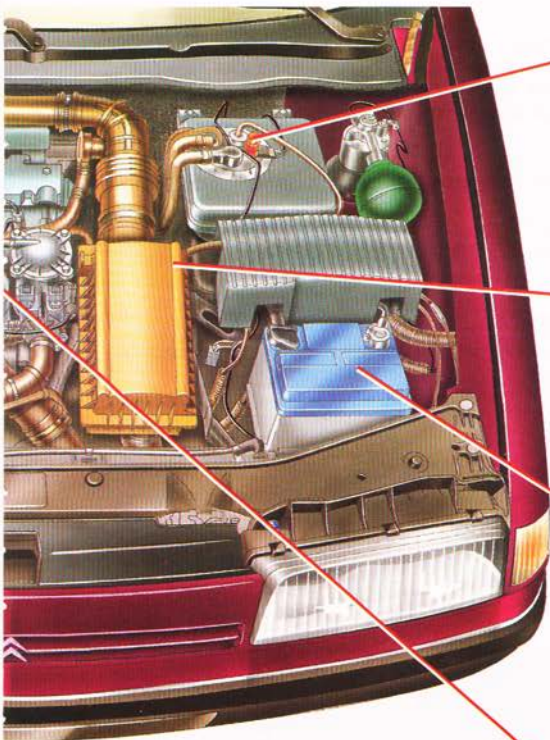

## Remplissage de l'installation hydraulique

Voir page 76.

## Filtre à air

Suivre les prescriptions du guide d'entretien.



## Batterie

Réf. : 12 V - L3 300 - L3 400 ou L3 450.

## Dépannage

Voir pages 86-87.



## Conseil

Attention, lors d'interventions sous le capot moteur, moteur chaud, même arrêté, le motoventilateur peut se mettre en marche à tout moment.



## Jauge d'huile manuelle

Contrôlez sur sol horizontal, moteur arrêté depuis 10 minutes au moins.

Ne dépassez jamais le maximum.

Différence entre minimum et maximum : 1,5 litres (1,3 litres avec air réfrigéré).

Vérifiez régulièrement le niveau.

Maxi

Mini

# MATÉRIEL INJECTION DIESEL

## Réamorçage du circuit

En cas de panne par manque de gazole. Après remplissage (mini 2 litres) actionnez la pompe manuelle de réamorçage **1**, jusqu'à la sensation d'effort lors de la manœuvre. Actionnez alors le démarreur en enfonçant légèrement l'accélérateur jusqu'à la mise en route du moteur.

Au cas où le moteur ne démarrerait pas à la première sollicitation, attendez 15 secondes puis recommencer.

Sans résultat après quelques tentatives, recommencez l'opération au début. Le moteur tournant au ralenti, accélérez légèrement pour parfaire la purge.

## Commande manuelle d'arrêt moteur

En cas de défaillance électrique ou du contacteur d'arrêt moteur, poussez la commande **2** pour arrêter le moteur.

## Pompe d'injection

Ne déplombez le réglage en aucun cas.

Toute modification de ce réglage entraînerait une possibilité de détérioration rapide du moteur et la perte de la garantie.

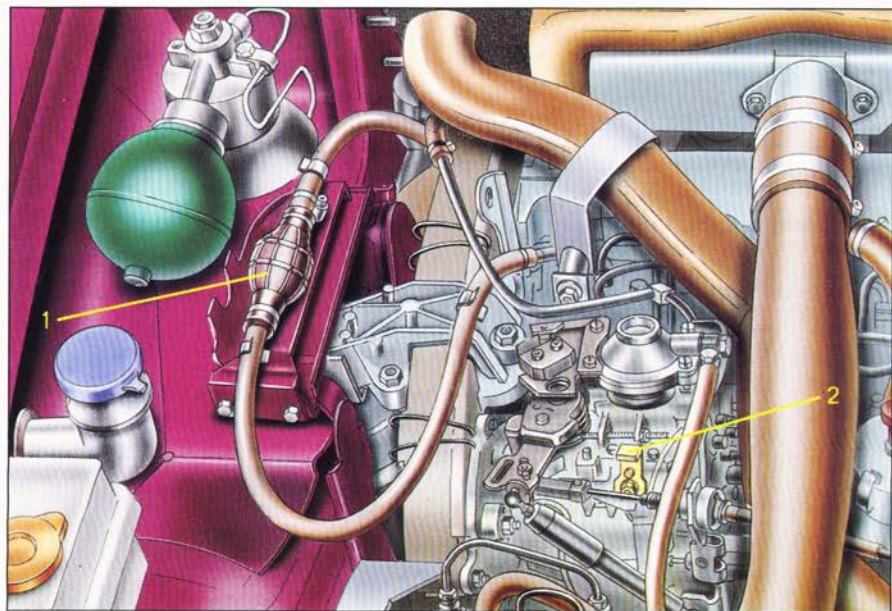

# PRÉCAUTIONS HIVERNALES

## Radiateur - liquide de refroidissement

Compléter le niveau en utilisant exclusivement le liquide de refroidissement CITROËN qui assure la protection du système de refroidissement et de chauffage contre la corrosion et reste antigel selon la température indiquée par l'étiquette située sur la traverse avant dans le compartiment moteur.

Faites remplacer le liquide tous les deux ans au début de la saison froide ou tous les 60 000 km. Cette opération délicate doit être impérativement réalisée par un atelier CITROËN.

## Réchauffeur de gazole

**Votre véhicule est équipé d'un système de réchauffage de carburant évitant tout problème d'alimentation par temps froid.**

Toutefois pour éviter la cristallisation des paraffines contenues dans le gazole et perturbant l'alimentation bien que ce véhicule soit équipé d'un dispositif de réchauffage du gazole :

- Pour des températures inférieures à  $-5\text{ }^{\circ}\text{C}$ , utilisez l'antifigeant commercialisé par le réseau CITROËN.
- Pour l'homogénéité, l'additif utilisé doit être incorporé dans le réservoir avant le remplissage.

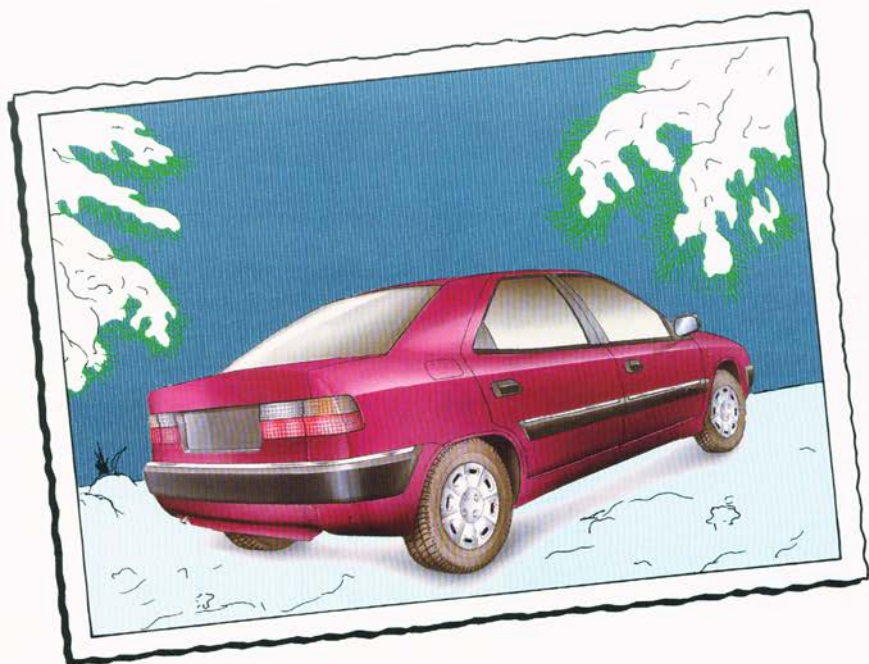

# NIVEAUX - CAPACITÉS

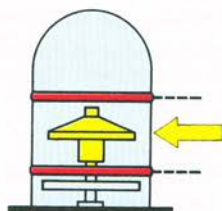

## Remplissage de l'installation hydraulique

L'index jaune doit se situer entre les deux anneaux rouges.

Vérification voiture en position haute, moteur tournant.

Utilisez exclusivement le liquide vert TOTAL LHM PLUS.

En cas d'urgence, huile moteur fluide SAE 10 ou SAE 20 à remplacer dès que possible.

Consultez un atelier CITROËN.

**Liquide** : voir page 77.

Capacité en litres	1.6i 1.8i	2.0i	16V	1.9D	1.9TD
<b>- Huile moteur</b>					
Vidange simple	4,4	4,7	4	4,8	4,8
Vidange avec échange cartouche filtre	4,9	5,4	4,3	5,0	5,0
<b>- Liquide lave-glace</b>					
Avant ou Arrière	4	4	4	4	4
Avec lave-phares	6	6	6	6	6

# LUBRIFIANTS \*

Votre véhicule CITROËN a été conçu selon les techniques les plus modernes, pour lui conserver ses performances, il est impératif d'utiliser des lubrifiants ou ingrédients ayant la qualité minimum préconisée ci-après.

HUILES MOTEUR ESSENCE	Normes API	Normes CCMC
<b>FRANCE</b> TOTAL ACTIVA 5000 15 W - 40 TOTAL ACTIVA 7000 10 W - 40 TOTAL ACTIVA 9000 5 W - 50 <b>SUISSE - BELGIQUE</b> TOTAL QUARTZ 5000 15 W - 40 TOTAL QUARTZ 7000 10 W - 40 TOTAL QUARTZ 9000 5 W - 40	<b>SG/SH</b>	<b>G4 - G5</b>

HUILES MOTEUR DIESEL	Normes API	Normes CCMC
<b>FRANCE</b> TOTAL ACTIVA DIESEL 5000 15 W - 40 TOTAL ACTIVA DIESEL 7000 10 W - 40 <b>SUISSE - BELGIQUE</b> TOTAL QUARTZ DIESEL 5000 15 W - 40 TOTAL QUARTZ DIESEL 7000 10 W - 40	<b>CD</b>	<b>PD 2</b>

HUILES BOÎTE DE VITESSES MÉCANIQUE, BOÎTE DE TRANSFERT ET PONT ARRIÈRE	Normes API	Normes CCMC
TOTAL TRANSMISSION BV 75 W - 80 W	GL5	—

HUILES BOÎTE DE VITESSES AUTOMATIQUE ET DIRECTION ASSISTÉE	TOTAL FLUIDE ATX

LIQUIDE DE REFROIDISSEMENT	Liquide spécifique CITROËN (à remplacer tous les 2 ans) Réf. PR N° ZC 9 866 232 U : 2 L. Réf. PR N° ZC 9 866 233 U : 5 L.

LIQUIDE HYDRAULIQUE	Normes ISO
TOTAL LHM PLUS (liquide vert)	7308 - 7309

GRAISSAGE GÉNÉRALE	Normes NLGI
TOTAL MULTIS 2 TOTAL petits mécanismes	2

\* Voir graphique page 62

# ENTRETIEN CARROSSERIE

N'essuyez jamais la carrosserie à sec. N'employez jamais de l'essence, du pétrole, du trichloréthylène, des lessives fortes ou de l'alcool pour le nettoyage de la peinture ainsi que pour celui des pièces en plastique.

## Lavage de la carrosserie

Pour garder à la carrosserie son éclat et assurer la bonne conservation de la peinture, des lavages fréquents sont nécessaires si possible à grande eau mais pas en plein soleil ni à température trop basse.

Dans tous les cas, attendez que les surfaces refroidissent.

En cas d'utilisation d'un shampoing, rincez abondamment et essuyez avec une peau de chamois.

**Attention ! En repartant, freinez brièvement à plusieurs reprises afin de chasser l'humidité des garnitures de frein.**

Les fientes d'oiseaux, les sécrétions d'insectes, les résines d'arbres peuvent se révéler extrêmement agressives pour la peinture et doivent être enlevées le plus rapidement possible. Leur action destructrice est considérablement accélérée par temps chaud.

Votre véhicule peut être lavé dans une installation de lavage automatique. Toutefois, il est nécessaire que la pression des brosses soit la plus faible possible et que le lavage soit effectué avec de l'eau additionnée d'un détergent suivi d'un rinçage avec de l'eau en abondance. Les installations récentes satisfont généralement ces conditions.

L'utilisation répétée d'une installation de lavage mal entretenue peut provoquer l'apparition de micro-rayures donnant un aspect mat à la peinture, ceci est particulièrement visible sur les teintes sombres. Un léger lustrage de la carrosserie redonnera à votre véhicule tout son éclat.

## Nettoyage des vitres

Pour obtenir une qualité maximale d'essuyage, utilisez les produits lave-glace distribués par le réseau CITROËN. Les produits à base de silicone sont déconseillés.

## Balais d'essuie-glace

Nettoyez souvent les balais d'essuie-glace à l'aide d'un chiffon doux et du nettoyant vitre. En effet, des traces de graisse, de produit à base de silicone et carburant nuisent au fonctionnement efficace des balais d'essuie-glace.



### Conseil

Changez les balais d'essuie-glace une ou deux fois par an, par exemple à l'automne et au printemps.



# ENTRETIEN CARROSSERIE

## Lustrage de la peinture

Après utilisation d'un shampoing ou lorsque l'eau ne perle plus, il est nécessaire de lustrer. Un produit de lustrage CITROËN neutralise les effets chimiques extérieurs.

**Attention ! Au cours du lustrage de la carrosserie, n'utilisez pas de produit sur les parties en plastique car il serait alors difficile à éliminer.**

## Enjoliveurs métalliques extérieurs et jantes en alliage léger

Lavez à l'eau savonneuse. Faites précéder et suivre le lavage d'un arrosage abondant à l'eau claire. Pour conserver le brillant du métal, enduisez-le d'un produit de protection CITROËN.

## Taches de goudron sur la carrosserie et sur pièces en plastique

Ne les grattez pas mais faites les disparaître sans attendre à l'aide d'un produit anti-goudron CITROËN.

## Dommages légers à la peinture

Retouchez les éraflures et les écailles de peinture à l'aide d'un crayon ou d'une bombe aérosol de peinture CITROËN en respectant soigneusement les instructions d'utilisation. Ces crayons et bombes existent dans toutes les teintes CITROËN (référence de la teinte indiquée sous le capot sur passage de roue avant droit).

En cas de découverte de points de rouille, faites appel au réseau CITROËN.



## Conseil

En cas de lavage à haute pression, ne dirigez pas directement le jet sur les différents protecteurs en caoutchouc des transmissions, directions, etc., ainsi que sur les enjoliveurs extérieurs, joint de pavillon, radiateur de refroidissement et dans le compartiment moteur.

Malgré le choix des matériaux et des traitements anticorrosion appliqués en usine, il est recommandé de faire nettoyer et reprotéger le dessous de caisse après chaque période de roulages fréquents sur routes dégelées avec du sel.



# ENTRETIEN INTÉRIEUR

## - Éléments en matière plastique :

Dépoussiérez puis utilisez le produit de nettoyage intérieur CITROËN.

## - Garnitures en tissus :

Dépoussiérez à l'aspirateur et à la brosse puis éliminez les taches à l'eau savonneuse ou à l'aide des produits nettoyants textile CITROËN.

L'usage de produits solvants à base d'acétone ou d'alcool est à proscrire.



### Conseil

Pour obtenir le meilleur entretien extérieur et intérieur, utiliser les produits d'entretien CITROËN. Ils sont testés par CITROËN d'emploi facile et efficace.

### Produits à usage extérieur :

- shampoing carrosserie
- polish protecteur
- dégoudronnant
- nettoyant vitres
- protège caoutchouc
- nettoyant spécial aluminium et jantes

### Produits à usage intérieur :

- nettoyant textile
- nettoyant cuir
- rénovateur plastiques intérieurs parfumé.

**Nota :** Pour le garnissage cuir, pas d'alcool ni de solvant (eau savonneuse recommandée).

**Il est conseillé de protéger le haut des dossiers et la plage arrière dans le cas d'une exposition prolongée aux rayons directs du soleil.**

# CONSEILS PRATIQUES



	Pages
Fusibles	82 à 85
Batterie	86-87
Alarme anti-effraction	88-89
Changement de piles de la télécommande	89
Changement des lampes	90 à 95
Économies carburant	96 à 98
Conseils sécurité	99 à 102
Remorquage, levage	103
Remplacement d'une roue	104-105
Pneumatiques	106 à 108

# FUSIBLES

Deux boîtiers de fusibles sont placés sous la planche de bord et dans le compartiment moteur.

Pour accéder aux fusibles sous la planche de bord (à gauche du conducteur), tournez le bouton du couvercle de 1/4 de tour.

## Dépose et pose d'un fusible

Avant de remplacer un fusible, il est nécessaire de connaître la cause de l'incident et d'y avoir remédié. Les numéros des fusibles sont indiqués sur la boîte à fusibles.

Utilisez la pince spéciale **A** placée sur le boîtier.

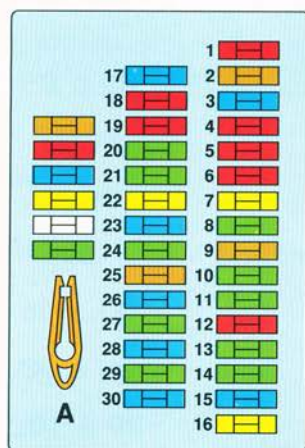

Les six fusibles (sans numéro) placés au dessus de la pince, sont des fusibles de rechange.

Remplacez le fusible usagé par un fusible de même ampérage (même couleur).

**Bon**



**Mauvais**



**Pince A**

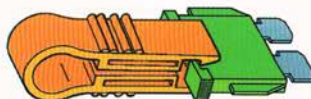

# TABLEAUX DES FUSIBLES \*

Repère	Amp.	Fonctions
F1	10	Auto radio + Compact disque (accessoire ou direct batterie selon position du fusible).
F2	5	Clavier anti-démarrage codé - Rhéostat d'éclairage - Combiné - Bruiteur oubli éclairage - Sonde lave-glace - Relais climat. automatique.
F3	10	Feu de recul - Motoventilateur - Prise diagnostique.
F4	5	Projecteur gauche - Lanterne arrière droite - Oubli éclairage.
F5	15	Alerte température d'eau.
F6	10	A.B.S.
F7	20	Avertisseur relais - Compresseur d'avertisseur.
F8	30	Shunt d'alimentation F15/F25.
F9	5	Combiné + projecteur droit - Lanterne arrière gauche.
F10	30	Lève-vitre arrière.
F11	30	Toit ouvrant.
F12	10	Climatisation - Réfrigération - Régulateur de vitesse - Suspension hydractive - Alarme - Sirène- Combiné.
F13	10	Attelage remorque.
F14	40	Sièges électriques (puissance).
F15	20	Sièges chauffants - Alarme (témoin) - Plafonnier + coffre - Tempo. plafonnier - Antidémarrage codé.

\* Suivant version

# TABLEAUX DES FUSIBLES \*

Repère	Amp.	Fonctions
F16	20	Allume cigares avant - (+ accessoire ou direct batterie selon position du fusible).
F17	15	Alarme (+ Batterie).
F18	10	Feux brouillard arrière.
F19	5	Allume cigare + interrupteurs.
F20	30	Pulseur d'air (puissance).
F21	30	Condamnation centralisée.
F22	20	Commande et temporisation, essuie-vitre arrière - Moteur essuie-vitre arrière.
F23	10	Interrupteurs sièges chauffants - Inter. lunette chauffante.
F24	30	Commande essuie-vitre avant - Moteur essuie-vitre avant - Tempo. essuie-vitre avant - Éclairage - Boîte de vitesses automatique.
F25	5	Mémoire radio - Montre - Prise diagnostique - Compact disque ou motoventilateur.
F26	15	Inter. feux de détresse.
F27	30	Lunette arrière + rétroviseurs chauffants (puissance).
F28	15	Commande de toit ouvrant - Condamnation lève-vitre arrière - Clignotant - Combiné - Stop + usure plaquettes - ABS - Régulateur de vitesse.
F29	30	Lève-vitre avant.
F30	15	Lecteur de carte + miroir courtoisie - Éclairage vide-poche - Siège électrique (commande) - Séquentiel lève-vitre avant - Interrupteurs lève-vitre avant et arrière - Réglage rétros électriques - Téléphone.

\* Suivant version

# TABLEAUX DES FUSIBLES \*

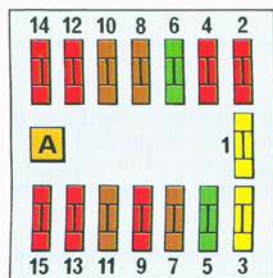

Pour accéder au boîtier situé dans le compartiment moteur (à côté de la batterie) Déclipez le couvercle.

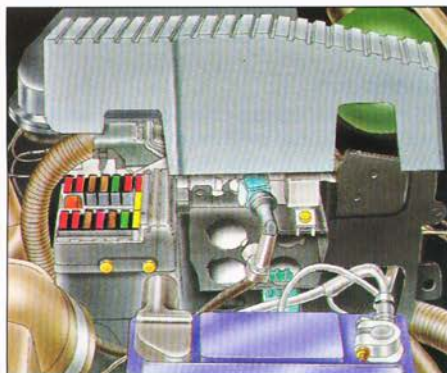

Repère	Amp.	Fonctions
F1	20	A.B.S.
F2	10	Téléphone.
F3	20 ou 30	Motoventilateur.
F4	10	Libre.
F5	5	Motoventilateur.
F6	30	Temporisation lave-phares - Feux brouillard avant.
F7	5	Injection.
F8	20	Suspension hydractive.
F9	10	Relais pompe à essence.
F10	5	Code/Route.
F11	5	Relais sonde lambda.
F12	10	Projecteur route (gauche).
F13	10	Projecteur route (droit).
F14	10	Projecteur croisement (gauche).
F15	10	Projecteur croisement (droit).

\* Suivant version

# BATTERIE

## Batterie 12 volts.

### Attention

Ne jamais approcher de flamme ou d'étincelle près de la batterie (gaz explosif). La batterie contient de l'acide sulfurique dilué qui est corrosif. Pour toute manipulation, se protéger les yeux et le visage. En cas de contact avec la peau, rincer immédiatement et abondamment à l'eau claire.



### Dépose de la batterie

Débranchez la batterie en commençant par la borne (-).

### Remise en place

Rebranchez la batterie en commençant par la borne (+).

### Précautions

Vérifiez la propreté des bornes et des cosses. Si elles sulfatent, desserrez les et nettoyez les. Ne débranchez pas les cosses quand le moteur tourne. Ne rechargez pas la batterie sans avoir débranché les deux cosses. Vérifier périodiquement le niveau d'électrolyte qui doit toujours couvrir les éléments \*. Au besoin, rétablissez le niveau avec de l'eau déminéralisée. En cas de légères remontées d'acide, posez un cordon de graisse au pied de la borne de batterie.

### Recharge

La tension de recharge ne devra jamais dépasser 15,5 volts et l'intensité de charge limitée à 20% de la valeur indiquée sur le couvercle (exemple : L1 250 - Réglage : 50 ampères maximum).  
Durée de la recharge : 24 heures.

Utilisez impérativement un chargeur à tension constante.

\* Suivant version



# BATTERIE

## En cas d'utilisation intensive par température élevée (30 °C et plus)

Il est conseillé de vérifier le niveau d'électrolyte qui doit toujours couvrir les éléments. Au besoin, rétablir le niveau avec de l'eau déminéralisée.

## En cas d'arrêt prolongé

Il est conseillé lors d'un arrêt prolongé de plus d'un mois, de débrancher la batterie.

## Démarrage avec une batterie de secours

Si la batterie est déchargée, il est possible d'utiliser une batterie de secours isolée ou celle d'un autre véhicule. Afin d'éviter des **risques d'explosion**, suivre correctement l'**ordre** indiqué ci-dessous.

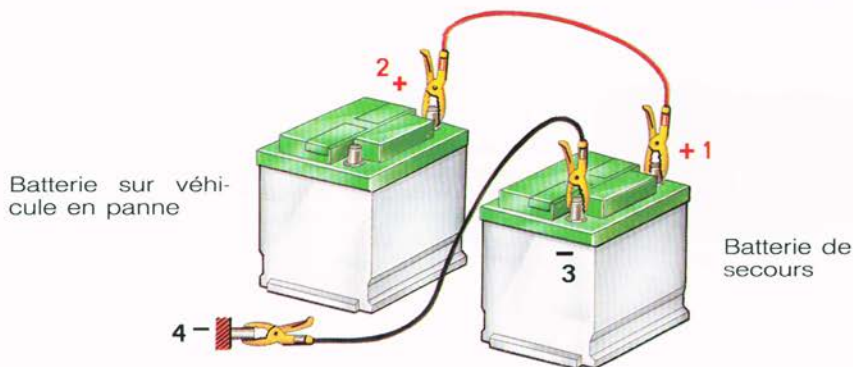

Point métallique sur véhicule en panne

Vérifiez la bonne tension de la batterie de secours (12 volts). En cas d'utilisation de la batterie d'un autre véhicule, arrêtez le moteur de celui-ci. Les deux véhicules ne doivent pas être en contact direct. Branchez les câbles selon schéma dans l'**ordre** indiqué. Veillez à ce que les pinces soient bien serrées (risque d'étincelles). Mettre en marche la voiture donneuse. Laisser tourner le moteur pendant environ une minute à un régime légèrement accéléré. Démarrez la voiture receptrice.

## Conseil

Ne pas toucher aux pinces pendant l'opération. Ne pas se pencher au-dessus des batteries. Débranchez les câbles dans l'ordre inverse du branchement en évitant qu'ils ne se touchent.

# ALARME ANTI-EFFRACTION \*

Votre CITROËN peut être équipée d'une ALARME ANTI-EFFRACTION. Cette alarme assure une protection périmétrique (extérieur) : ouverture d'une porte, du capot ou du coffre et une protection volumétrique (intérieur), mouvements ou changements de volume à l'intérieur de l'habitacle (par capteurs à ultrasons).

L'installation comprend : une sirène autoalimentée, une serrure de mise hors fonction de la sirène, la détection intérieure avec son interrupteur, la détection extérieure et un voyant.

## MISE EN VEILLE DE L'ALARME

Elle s'effectue uniquement par pression sur le bouton **A** puis **B** de la télécommande des portes.

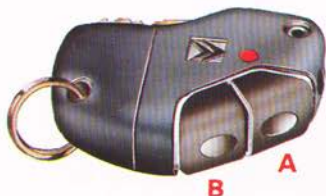

Avant toute manœuvre de mise en veille, il est nécessaire de fermer toutes portes et vitres de votre voiture.

Le système d'alarme est alors enclenché. Les clignotants s'allument pendant deux secondes et le témoin rouge sur le tableau de bord (Voir page 89) clignote en permanence. (Si vous fermez la porte avec la clé, l'alarme ne sera pas enclenchée).

La sirène ainsi que les feux de croisement sont actionnés pendant 30 secondes dans les cas suivants :

- En cas d'effraction d'une porte, du coffre ou du capot.
- En cas de mouvements ou de changements de volume à l'intérieur de l'habitacle. (45 secondes après l'enclenchement de l'alarme, attention aux animaux ou aux vitres entrouvertes si l'alarme volumétrique est en fonction).
- En cas de tentative de neutralisation de l'alarme, en dehors de l'usage normal de la télécommande.

## Arrêt de la veille de l'alarme

L'arrêt s'effectue de l'extérieur, par pression sur le bouton **A** de votre télécommande.

Les clignotants fonctionnent rapidement pendant deux secondes et le témoin rouge du tableau de bord s'éteint. Si l'alarme s'est déclenchée pendant votre absence, le voyant rouge clignote de façon rapide. Pour interrompre le clignotement, mettez le contact.

\* Suivant version

# ALARME ANTI-EFFRACTION

## Neutralisation de la détection volumétrique

Il est possible d'annuler la détection volumétrique (à l'intérieur pour laisser, par exemple, un animal) et de conserver la protection périmétrique (à l'extérieur).

Contact coupé et alarme arrêtée, enfoncez l'interrupteur pendant au moins 2 secondes - le voyant rouge (à droite de la montre) s'allume de façon continue. Cette neutralisation est effective lors de la mise en veille suivante de l'alarme, à l'aide de la télécommande.

Seule la protection périmétrique fonctionne.

Un nouvel appui d'une seconde sur l'interrupteur (ou bien l'arrêt de l'alarme) permet de rétablir le fonctionnement normal des deux protections.

Chaque nouvelle neutralisation devra faire l'objet d'une nouvelle procédure.

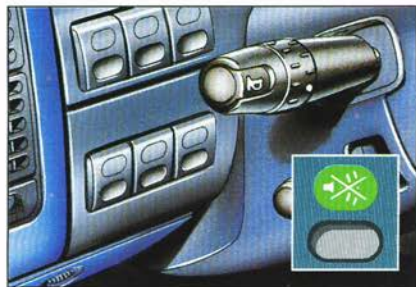

## Arrêt sans télécommande

En cas d'impossibilité d'utiliser votre télécommande, vous pouvez arrêter le système d'alarme de la façon suivante :

- Après avoir déverrouillé les portes avec la clé, entrez dans votre voiture (la sirène se déclenche).
- Moins de 10 secondes après le déclenchement de la sirène appuyez sur l'interrupteur d'annulation de la détection volumétrique et en même temps mettez le contact.

Si nécessaire, recommencez l'opération au déclenchement suivant de la sirène (environ 30 secondes).

## Arrêt de la sirène

Pour neutraliser la sirène, ouvrez le capot moteur, enlevez le bouchon sur la serrure placée sous la grille d'auvent côté passager, introduisez et tournez la clé de contact. (Les détections fonctionnent toujours.)

N'oubliez pas de neutraliser la sirène en cas de débranchement de la batterie de votre voiture.

Si votre voiture est équipée de la super condamnation, la mise en veille de l'alarme s'effectue en actionnant la super condamnation à l'aide de la télécommande (**A** puis **B**).

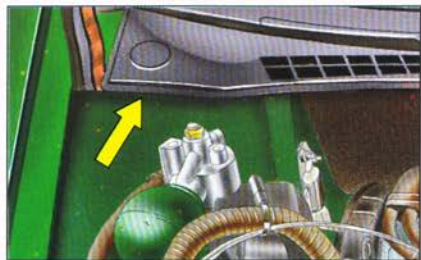

## Changement des piles de la télécommande

Dévissez la vis puis déclipez pour accéder aux piles.

Piles : CR 2025 de 3 V.

# CHANGEMENT DE LAMPES

## Attention

Le changement des lampes à halogène doit se faire projecteur éteint depuis quelques minutes. Ne pas toucher directement l'ampoule avec les doigts, utilisez des chiffons non pelucheux.

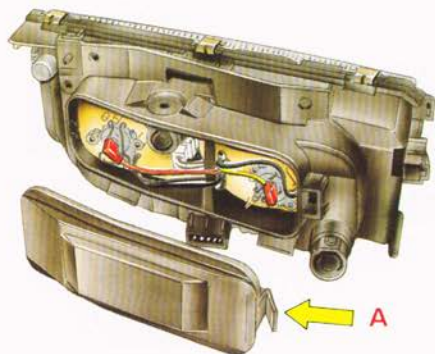

## Bloc optique avant

Déclipsez le couvercle arrière des phares en appuyant sur la patte **A**.

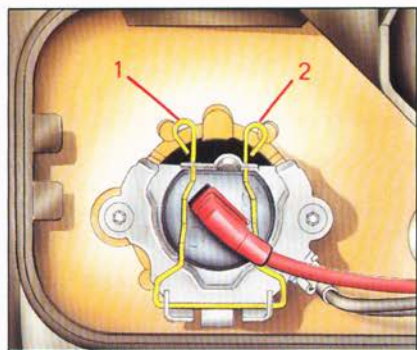

## Feu de croisement (vers l'extérieur)

Débranchez le connecteur côté gauche (rouge). Appuyez et dégagez les barrettes **1** et **2**. Sortez le porte-ampoule.

**Lampe :** H1 (à tolérance réduite du type H1R).

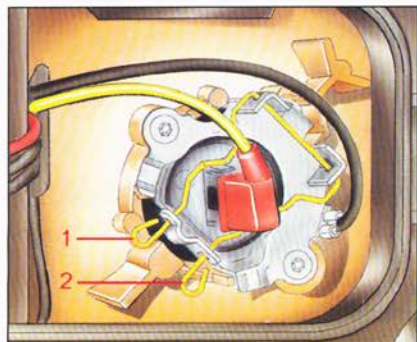

## Feu de route (vers l'intérieur)

Débranchez le connecteur côté droit (rouge). Appuyez et dégagez les barrettes **1** et **2**. Sortez le porte-ampoule.

**Lampe :** H1 (à tolérance réduite du type H1R).

Après remontage, veillez à bien replacer les fils dans l'agrafe prévue à cet effet.

# CHANGEMENT DE LAMPES

## Veilleuse

Tournez d'un quart de tour le porte-lampe et tirez.

**Lampe :** W 5 W.

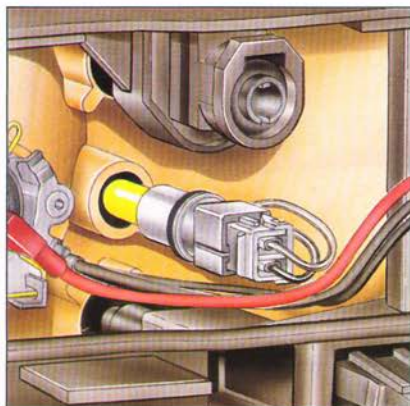

## Feux antibrouillard avant

### Démontage :

- Introduisez en oblique un tournevis par la partie supérieure de la grille de calandre (voir schéma) et poussez pour dégager l'enjoliveur du feu antibrouillard.
- Puis exercez un effet de levier sur le tournevis vers la calandre pour décliper le bloc antibrouillard, tirez-le vers vous en le faisant pivoter.
- A l'arrière du bloc, tournez le couvercle d'un quart de tour.
- Dégagez les deux barrettes de maintien de l'ampoule et changez-la. Respectez les précautions - lampe halogène - voir page 90.

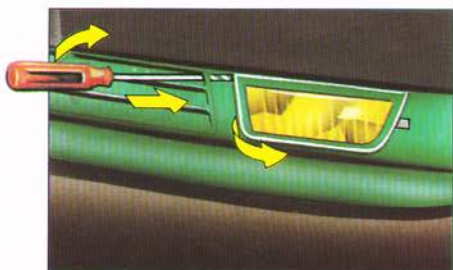

### Remontage :

- Introduisez l'ergot extérieur du phare dans son logement.
- Faites pivoter et appuyez sur le phare jusqu'à son clipage.
- Appuyez sur l'enjoliveur pour le cliper à son tour.

**Lampe :** H3

# CHANGEMENT DE LAMPES

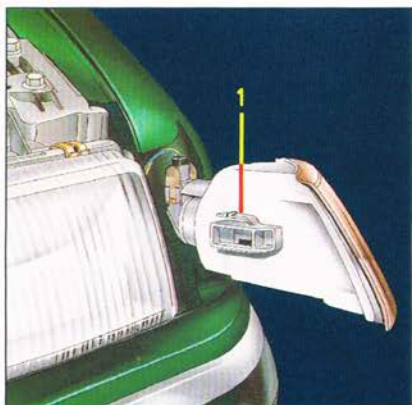

## Clignotant avant

Appuyez sur la languette en **1** pour déclipser le bloc clignotant, il se dégage de lui-même vers l'avant.

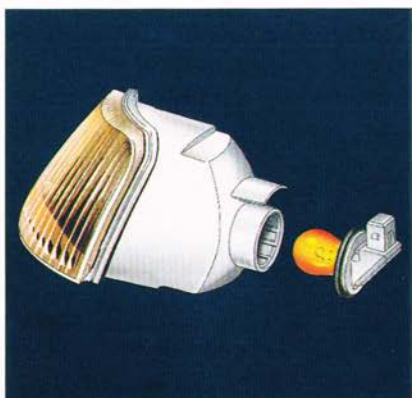

Déconnectez, tournez d'un 1/8 de tour le culot et changez l'ampoule. Reconnectez et remplacez le bloc clignotant en engageant les ergots dans leur guide.

**Lampe** : PY 21 W.

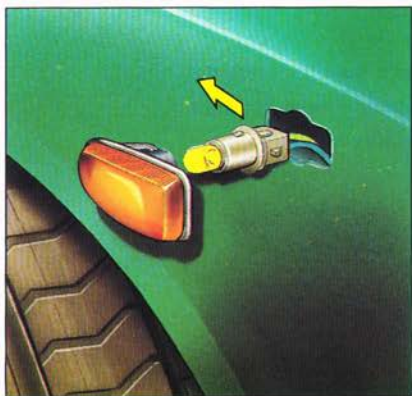

## Rappel latéral de clignotant \*

Poussez le boîtier vers l'avant pour le déclipser et tirez vers vous. Tournez d'un quart de tour le porte-lampe.

**Lampe** : W 5 W.

\* Suivant version

# CHANGEMENT DE LAMPES

## Spot-Lecteur de cartes

Déclipsez le spot de la garniture de pavillon, pour accéder à la lampe.

**Lampe :** W 5 W.

## Éclaireur de boîte à gants

Déclipsez le couvercle pour accéder à la lampe.

**Lampe :** W 5 W.

## Plafonniers

Déclipsez à l'aide d'un petit tourne-vis le couvercle pour accéder à la lampe (voir schéma).

**Lampe :** W 5 W.

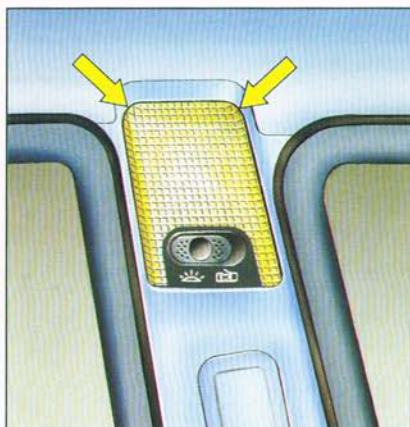

## Éclaireur de coffre

Déclipsez le couvercle puis tirez le porte-lampe.

**Lampe :** W 5 W.

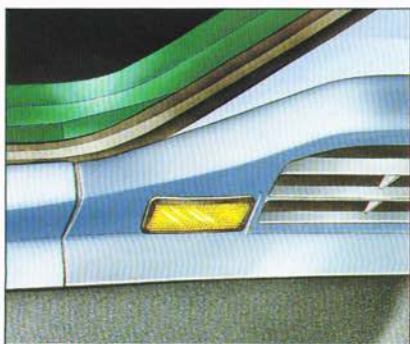

# CHANGEMENT DE LAMPES

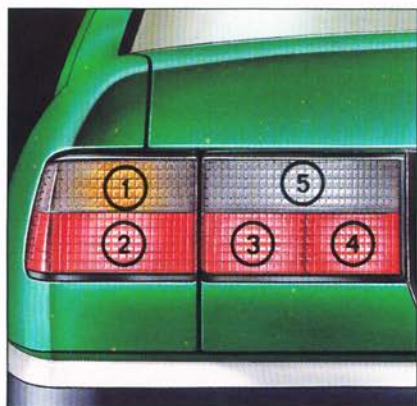

## Feux arrière

Repérez l'ampoule défectueuse.

## Lampes :

- 1 - Feux de direction : P 21 W.
- 2 - Feux de stop et lanternes : P 21/5 W.
- 3 - Lanternes : R 5 W.
- 4 - Feux de brouillard : P 21 W.
- 5 - Feux de recul : P 21 W.

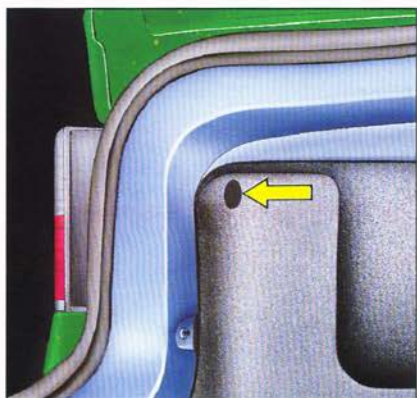

## Sur l'aile

Par l'intérieur du coffre dévissez l'écrou papillon.

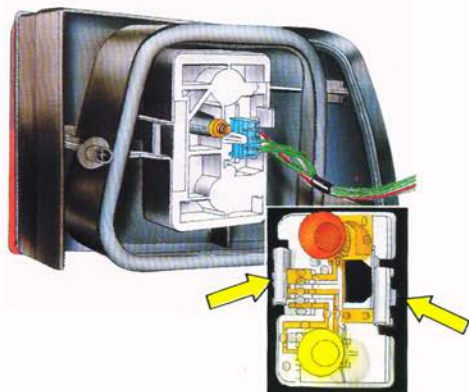

Tirez les feux à l'extérieur.  
Déclipez selon les flèches par l'extérieur le porte-lampe **sans toucher** à la connection.  
Changez l'ampoule défectueuse.



# CHANGEMENT DE LAMPES

## Sur la porte de coffre

Poussez les clips vers l'intérieur.  
Rabattez le volet.

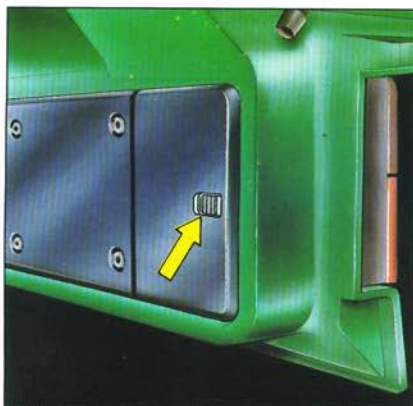

Appuyez sur les pattes de clipage et sortez le bloc.

Changez l'ampoule défectueuse.

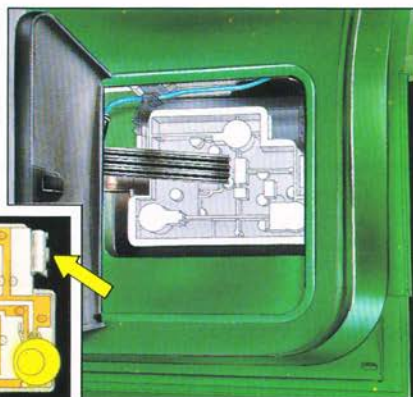
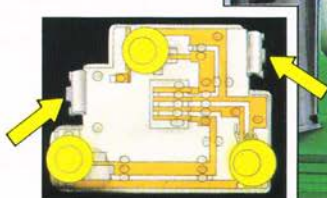

## Plaque minéralogique

Déclipsez le couvercle transparent.

Lampe : W 5 W.



# CONSEILS POUR ÉCONOMISER LE CARBURANT



## **Économisez le carburant et diminuez la pollution**

La consommation de carburant n'est pas uniquement liée à la conception et à la technicité du véhicule, elle dépend aussi de vous. Ces quelques conseils vous permettront de réduire sensiblement votre consommation.

## **Veillez au bon état de votre véhicule**

Conformez-vous au plan d'entretien que vous préconise le constructeur. En complément de ces opérations de révisions et de vidanges, pensez à vérifier régulièrement l'état des organes qui influent le plus sur la consommation de carburant.

## **Réglages moteur**

Il est conseillé de contrôler, au moins une fois par an, les éléments essentiels comme préconisé dans le guide service.

## **Filtre à air**

Un élément filtrant encrassé diminue le rendement du moteur ; remplacez-le suivant les fréquences indiquées dans le carnet d'entretien et plus fréquemment en atmosphère poussiéreuse.

# CONSEILS POUR ÉCONOMISER LE CARBURANT

## Conduisez en souplesse

Ayez à l'esprit quelques règles simples :

- **Au démarrage**, il n'est pas utile de faire chauffer le moteur à l'arrêt.

Il faut commencer à rouler doucement, en accélérant progressivement.

- **En roulant**, situez-vous dans les rapports de vitesse les plus élevés possible pour conserver un régime moteur satisfaisant sans, toutefois, fatiguer le moteur.

Roulez à une vitesse stable, régulière. Évitez les coups de frein brusques. Les à-coups coûtent du carburant. Pour cela, anticipez sur les variations de la circulation pour ne pas être surpris.



## Surveillez la vitesse de votre véhicule

La consommation augmente avec la vitesse : entre 110 et 130 km/h par exemple : la consommation s'accroît de 25 % environ.

## Organisez vos déplacements en voiture

Pensez que, sur le premier kilomètre, la consommation représente plus du double de la normale car le moteur n'a pas atteint la température optimale de fonctionnement.

En ville, vous savez que les conditions de circulation sont les plus défavorables du point de vue de la consommation de carburant.

Sur la route, choisissez, si vous le pouvez, des itinéraires vous épargnant la traversée des agglomérations et les encombrements.

# CONSEILS POUR ÉCONOMISER LE CARBURANT



## **Contrôlez la pression des pneumatiques**

Il convient d'y procéder tous les mois environ.

Sachez, en effet, qu'une pression insuffisante des pneumatiques augmente la résistance à l'avancement et donc la consommation et dégrade les qualités routières.

## **Chargez votre véhicule de façon rationnelle**

Évitez de transporter des bagages sur le toit. Si vous y êtes obligé, équilibrez votre chargement et rendez-le le moins volumineux possible.

Préférez, dans le cas d'importants chargements, une remorque basse. Elle pénalisera moins votre consommation.

Quand ils ne sont plus nécessaires, n'oubliez pas de démonter les barres porte-tout et les déflecteurs d'air pour caravane. Ne conservez pas non plus de charges inutiles dans la voiture. Elles vous coûteront inutilement du carburant.

# CONSEILS SÉCURITÉ



## Conseils et recommandations

Pour votre satisfaction, votre confort et votre sécurité nous nous permettons de vous rappeler quelques conseils.

### Pluie et froid

- Par temps de pluie ou de brouillard, gardez vos distances, ralentissez l'allure - distance de freinage augmentée - allumez vos feux de croisement.  
L'adhérence diminue sur route mouillée notamment si la hauteur des sculptures des pneus est inférieure à 3 mm.  
L'aquaplaning peut se produire selon la hauteur d'eau sur le sol, même avec des pneus en bon état.
- Changez les balais d'essuie-glaces dès qu'ils laissent des traces sur la glace.
- Si la température extérieure est égale ou inférieure à 0°C soyez particulièrement vigilant.  
En hiver, l'usage de pneus M + S est conseillé, conduisez en souplesse sans accélération ou freinage brusque.

### Éclairage

- Assurez-vous toujours une bonne visibilité.  
Ayez toujours une boîte d'ampoules de rechange, une lampe de poche.  
Des lunettes solaires peuvent être utiles.
- Les dispositifs d'éclairage ont un rôle essentiel pour votre sécurité et celle des autres. Il faut qu'ils soient en bon état, bien réglés et propres.

# CONSEILS SÉCURITÉ

## Freins

- Si le voyant s'allume en cours de route, arrêtez-vous immédiatement et faites appel à un atelier CITROËN.

Sur route mouillée ou après un lavage, les freins peuvent répondre avec un léger retard.



- Système ABS - ce système augmente la sécurité en empêchant le blocage des roues en cas de freinage brutal ou dans des conditions d'adhérence faible.

Il permet de garder le contrôle de la direction.

## Pour le transport d'enfants

- Les portes arrière sont équipées d'un dispositif de verrouillage « Sécurité Enfants ». Ce dispositif permet de conserver l'ouverture depuis l'extérieur.
- Ne laissez jamais un jeune enfant dans une voiture exposée au soleil toutes vitres fermées.
- Les enfants ne doivent pas se tenir debout entre les dossiers des sièges avant. Ils risquent d'être projetés en avant en cas de freinage brusque ou de choc.
- Avant d'ouvrir une porte, assurez-vous que la manœuvre peut s'effectuer sans danger.
- Sous aucun prétexte, les enfants ne doivent pas voyager sur les genoux du passager avant (risque de projection sur le tableau de bord ou le pare-brise en cas de collision).
- Il est obligatoire d'utiliser les systèmes de retenue adaptés à l'âge, au poids des enfants et homologués (voir pages 16 et 44).

# CONSEILS SÉCURITÉ

## Jeu de barres porte-tout

La conception du véhicule implique, pour votre sécurité et pour éviter d'endommager le pavillon, l'utilisation exclusive des barres porte-tout testées et approuvées par le réseau CITROËN.



- Répartissez la charge uniformément, en évitant de surcharger un des côtés.
- Disposez la charge la plus lourde le plus près possible du toit.
- Arrimez solidement la charge et signalez la si elle est encombrante.
- Conduisez avec souplesse, la sensibilité au vent latéral est augmentée. La stabilité de votre voiture peut-être modifiée.
- Retirez la galerie ou les barres de toit aussitôt le transport terminé.

**Respectez les capacités de charges autorisées.  
Charge maximale répartie sur les barres : 75 kg.**

# CONSEILS SÉCURITÉ

## Dispositif d'attelage

Le montage de ce dispositif doit être effectué par le réseau CITROËN qui connaît les capacités de remorquage du véhicule, possède les instructions nécessaires concernant le montage d'un tel dispositif de sécurité et les modifications éventuelles à apporter au système de refroidissement du véhicule, en cas de conditions sévères d'utilisation.

## Remorquage (bateau, caravane, etc ...)

- Avant de partir :
  - vérifiez la pression des pneumatiques, voiture et remorque.
  - vérifiez la signalisation électrique de la remorque.
  - entraînez-vous aux manœuvres, surtout en marche arrière.
  - graissez régulièrement la rotule de l'attelage, démontez-la lorsque le tractage est terminé.
- Dans une caravane répartissez la charge à l'intérieur et respectez les poids autorisés.
- Roulez toujours à vitesse modérée, rétrogradez les vitesses en temps utile, aussi bien dans les côtes, que dans les descentes soyez attentif au vent latéral.



- Lorsque l'on tracte, la consommation augmente. N'oubliez pas d'utiliser un déflecteur de toit.
- La distance de freinage est augmentée. Freinez progressivement et en douceur. Évitez de freiner par à-coup.

Dès la pose d'un attelage de remorque, une prise d'air supplémentaire \* doit être obtenue en dépliant dans la partie inférieure du bouclier avant l'élément prévu à cet effet.

**Respectez les capacités de remorquage de votre voiture.**

Poids remorquables : Voir pages 110-111.

\* Suivant version



# REMORQUAGE - LEVAGE



## Remorquage au sol

Des anneaux sont placés à l'avant et à l'arrière du véhicule.

A l'arrière, déclipsez le cache en le repoussant par l'intérieur du bouclier.

Le remorquage à faible allure sur une courte distance est exceptionnellement autorisé (selon la réglementation).

Utilisez une barre avec accrochage aux anneaux indiqués ci-dessus.

## Remorquage « avant ou arrière soulevé »

Utilisez un équipement de remorquage spécial à barre rigide et à sangles. Fixez les crochets à chacun des bras de suspension.

Prenez toutes les précautions nécessaires pour protéger les boucliers et la structure avant ou arrière du véhicule.

### Remorquage du véhicule boîte automatique

Mettre le sélecteur sur la position **N** (Point mort)



### Consigne

#### Remorquage boîte automatique

Mettez le sélecteur sur position **N** (point mort). Remorquez la voiture après avoir soulevé les roues avant. Sinon effectuez le remorquage à 50 km/h maxi sur un parcours n'excédant pas 50 km.

### Attention moteur arrêté

La direction n'est pas assistée.

La réserve du circuit de freinage (haute pression) se vide progressivement jusqu'à provoquer la perte de celui-ci.

# REPLACEMENT D'UNE ROUE

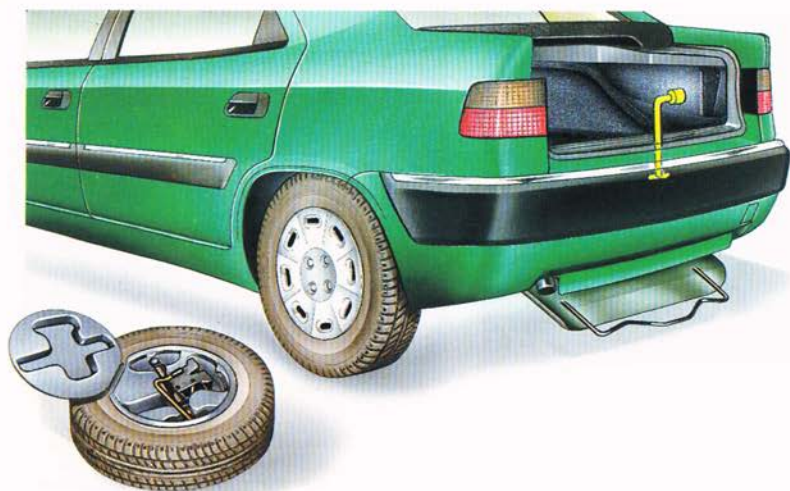

## Outillage

Le cric et sa manivelle sont placés dans un boîtier de protection dans la roue de secours sous le coffre arrière.

La clé démonte-roue est placée dans le coffre contre la paroi postérieure droite.

Tirez-la vers le haut

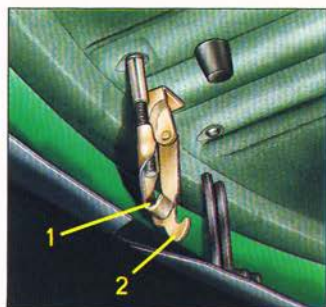

## Accès à la roue de secours

La vis de maintien du panier de roue de secours est située sous le tapis de coffre à proximité du système de fermeture.

Desserrez cette vis à l'aide de l'extrémité de la clé démonte-roue.

Soulevez le panier pour dégager le crochet de maintien **1**, puis dégager le crochet de sécurité **2**.

**Vitesse limitée avec roue de secours =  
120 km/h avec pneu de 165/70.  
160 km/h avec pneu de 185/65.**



## Conseil

Remonter la roue d'origine réparée dès que possible.

# REEMPLACEMENT D'UNE ROUE

## Démontage

- 1 - Immobilisez le véhicule sur un sol si possible horizontal et stable. Serrez le frein de stationnement.
- 2 - Moteur tournant au ralenti, régler la garde au sol en position hauteur maximale (voir dessin).
- 3 - Positionnez le cric à l'un des 4 emplacements prévus sur le soubassement à proximité des roues et le développer jusqu'au sol à l'aide de la manivelle.
- 4 - **Si les vis sont recouvertes par l'enjoliveur.**  
Par le trou de la valve de gonflage, tirez sur l'anneau métallique à l'aide de l'extrémité en T de la clé démonte-roue pour décliper l'enjoliveur.
- 5 - **Si les vis sont apparentes.**  
Débloquez les quatre vis de roue à l'aide de la clé démonte-roue.
- 6 - Développez à nouveau le cric jusqu'à ce que la roue soit à quelques centimètres du sol.
- 7 - Dévissez les vis déposez l'enjoliveur et changer la roue.

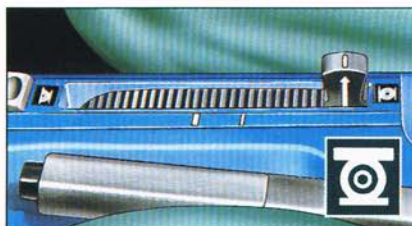

## Remontage

- 1 - Engagez la roue sur le moyeu en repérant le bon positionnement.
- 2 - Serrez les vis sans les bloquer [ou **si vis apparentes**, serrez une seule vis, présentez l'enjoliveur trou de valve (repéré sur l'intérieur) face à la valve de roue puis, frappez fort au niveau de la vis pour cliper l'enjoliveur puis mettre les 3 autres vis sans bloquer].
- 3 - Rétractez le cric et dégagez-le.
- 4 - Bloquez les vis de roue à l'aide de la clé démonte-roue.
- 5 - **Si vis recouvertes**, remplacez l'enjoliveur en prenant soin de bien placer l'anneau autour de la valve puis cliper l'enjoliveur en appuyant sur son pourtour.
- 6 - Revenir à la position normale de la garde au sol (voir page 56).
- 7 - Dès que possible, remontez la roue d'origine réparée.
- 8 - Rétablir la pression de gonflage de celle-ci (voir pages 106-107) et faites vérifier l'équilibrage.

## Remise en place de la roue dans le panier

Après avoir replacé le cric et sa manivelle dans le boîtier de protection dans la roue, faites glisser celle-ci dans le panier. Soulevez le panier pour l'accrocher avec le crochet de sécurité automatique **2**. Placez le crochet **1** correspondant à la vis de serrage du panier en fonction de la dimension du pneumatique. (Voir schéma page 104.) Resserrez la vis par l'intérieur du coffre. Rangez la clé démonte-roue.

# PNEUMATIQUES ESSENCE

Pression de gonflage	1.6i			1.8i			2.0i			16V		
MICHELIN TUBELESS	AV	AR	RS	AV	AR	RS	AV	AR	RS	AV	AR	RS
165/70 R14 MXL 81T			2,9 (1)			2,9 (1)			2,9 (1)			
175/70 R14 MXT 84T	2,3	2		2,3	2							
175/70 R14 MXV2 84H *				2,3	2,1							
185/65 R14 MXV3 86H				2,3 (2)	2,1 (2)		2,3	2,1				
195/55 R15 MXV3 84V							2,4 (2)	2,2 (2)				
205/55 R15 MXV3 87V										2,3	2,1	
185/65 R15 MXL 87T									2,5 (1) (3)			2,5 (1)

(1) Vitesse limitée avec roue de secours : 120 km/h en 165/70 et 160 km/h en 185/65.

(2) Avec option roues alliage léger.

(3) Si véhicule équipé en roues alliage et 195/55 R 15.

\* Suivant pays

# PNEUMATIQUES DIESEL

Pression de gonflage	1.9D			1.9TD		
	AV	AR	RS	AV	AR	RS
MICHELIN TUBELESS						
165/70 R14 MXL 81T			2,9 (1)			2,9 (1)
175/70 R14 MXT 84T	2,3	2,1				
185/65 R14 MXV3 86H				2,3	2,1	
195/55 R15 MXV3 84V				2,4 (2)	2,2 (2)	
185/65 R15 MXL 87T						2,5 (1)

(1) Vitesse limitée avec roue de secours : 120 km/h en 165/70 et 160 km/h en 185/65.

(2) Avec option roues alliage léger.



## Conseils - Recommandations

Pour conduire en toute sécurité, il est très important de s'assurer en permanence du bon état des pneumatiques.

Il faut veiller à ce que les pressions de gonflage soient toujours conformes aux recommandations du constructeur. Elles doivent être vérifiées avec une périodicité régulière, tous les mois par exemple, et systématiquement avant les longs trajets, sans oublier la roue de secours. Ces vérifications sont à faire **à froid** car la pression augmente au fur et à mesure que les pneus s'échauffent en roulage. **Ne jamais les dégonfler à chaud.**

# PNEUMATIQUES

Un sous-gonflage provoque une élévation anormale de la température du pneu qui peut conduire à des dommages internes irréparables pouvant aller jusqu'à sa destruction.

Des chocs violents contre les bordures de trottoir, dans les nids de poule, ou contre des obstacles imprévus de la route, de même qu'un roulage prolongé sur un sol en mauvais état peuvent être à l'origine d'une détérioration qui, mémorisée, peut se révéler plus tard.

Inspecter régulièrement les pneumatiques pour voir s'ils n'ont pas subi de dommages : usure par frottements intempestifs, coupures, craquelures, boursouffures, etc.

La présence de corps étrangers peut également être à l'origine de dégâts internes. Cela sera seulement vu par un examen approfondi. Dans tous les cas, il faut que ces dommages soient appréciés par un spécialiste car la vie du pneumatique peut être sérieusement écourtée.

Si l'on ne connaît pas les antécédents d'un pneumatique, ne jamais le monter sans l'assentiment d'un homme de l'art. Les pneus vieillissent même s'ils n'ont pas été utilisés ou s'ils ne l'ont été qu'occasionnellement. Des craquelures de la gomme de bande de roulement ou de flanc traduisent ce vieillissement en s'accompagnant parfois d'une déformation de la carcasse. En conséquence, faites aussi inspecter vos vieux pneus par un spécialiste pour vous assurer qu'ils sont encore aptes à rouler. De toute manière, tous les pneumatiques qui équipent des véhicules âgés de plus de six ans doivent faire l'objet d'une inspection. Il faut faire particulièrement attention aux pneus de roues de secours qui peuvent être anciens ou présenter des signes de vieillissement. Dans tous les cas, il convient de les utiliser avec prudence et de les remplacer aussitôt que possible.

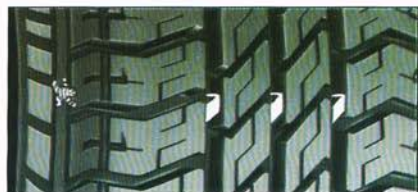

La profondeur de sculpture des pneus doit être vérifiée régulièrement car les performances d'adhérence diminuent avec l'usure. Des témoins sur la bande de roulement indiquent la limite d'utilisation en toute sécurité des pneumatiques.

Conduire très prudemment sur routes mouillées.

En cas de crevaison, il est impératif de s'arrêter le plus rapidement possible et de remplacer le pneu car un roulage en sous-gonflage entraîne une détérioration interne.

Un pneu victime d'une crevaison doit toujours être démonté de sa roue pour vérifier s'il n'a pas subi de dommages secondaires. Si la réparation est possible et nécessaire, elle doit être réalisée au plus tôt par un spécialiste afin d'éviter toute détérioration supplémentaire de la structure. De toute manière, les réparations de pneu doivent être confiées à un homme de l'art qui doit alors en prendre l'entière responsabilité.

# CARACTÉRISTIQUES



	Pages
Généralités	110-111
Dimensions	112
Identification	113
Accessoire	114
CITROËN préfère TOTAL	115
Index	116-117
Carte Rouge *	121
Citer *	122
CITROËN ASSISTANCE *	123

\* Suivant pays

# GÉNÉRALITÉS ESSENCE \*

Type moteur	1.6i	1.8i	2.0i	16V
Moteur (Nb. de cyl.)	4			
Capacité du réservoir de carburant	65 litres			
Carburants utilisés	Super sans plomb			
Capacité d'huile (en litres)      avec cartouche sans cartouche	4,9 4,4		5,4 4,7	4,3 4
Capacité lave-glace (en litres)	4 ou 6 *			
Diamètre de braquage mini entre murs (en m)	11,30			12
Puissance administrative	7 - 9 (2)	7** / 9 9*** 8,97 (1) 10 (2)	9 ou 11 10*** 10,17 (1) 11 (2)	11 10,17 (1) 11 (2)
Vitesse maximale théorique (km/h)	175	188 / 187 179***	198 195***	213
Batterie 12 V.	Voir pages 64 à 69			
Bougies	Consultez votre garage CITROËN			
<b>Poids (kg)</b>				
A vide	1 170	1 176 1 230 (1)	1 238 1 310 (1)	1 325 1 340 (1)
En charge	1 710	1 720	1 800	1 835
Maximum admis sur l'avant	940	960	1 000	1 000
Maximum admis sur l'arrière	850	850	850	850
Total roulant	2 860	2 870 2 920 (1)	2 950 3 000 (1)	3 000
Remorque freinée ****	1 200	1 200	1 200	1 200
Remorque non freinée	585	585 600 (1)	615 630 (1)	660
Poids maximal sur flèche	50			40
Poids maximal sur barres de toit	75			

\* Suivant version

\*\* 1.8 en jante alliage boîte de vitesses longue passe à 8

\*\*\* Avec boîte automatique

\*\*\*\* Charge remorquable : (valable pour la France) voir page 102.

(1) Valable pour la SUISSE

(2) Valable pour la BELGIQUE



# GÉNÉRALITÉS DIESEL \*

Type moteur	1.9D	1.9TD
Moteur (Nb. de cyl.)	4	
Capacité du réservoir de carburant	65 litres	
Carburants utilisés	Gazole	
Capacité d'huile (en litres) avec cartouche sans cartouche	5 4,8	5 4,8
Capacité lave-glace (en litres)	4 ou 6 *	
Diamètre de braquage mini entre murs (en m)	11,30	
Puissance administrative	7 - 9,69 (1) - 10 (2)	6 - 9,69 (1) - 10 (2)
Vitesse maximale théorique (km/h)	160 157**	180
Batterie 12 V.	Voir pages 70 à 73	
Poids (kg)		
A vide	1 210	1 252
En charge	1 745	1 830 1 790 (1)
Maximum admis sur l'avant	980	1 000
Maximum admis sur l'arrière	850	850
Total roulant	2 895	2 980 2 990 (1)
Remorque freinée ***	1 200	1 200
Remorque non freinée	605	625
Poids maximal sur flèche	50	
Poids maximal sur barres de toit	75	

\* Suivant version

\*\* Avec boîte automatique

\*\*\* Charge remorquable : (valable pour la France) voir page 102.

(1) Valable pour la SUISSE

(2) Valable pour la BELGIQUE

Dans chaque pays il est impératif de respecter les charges remorquables admises par la législation locale. Pour connaître les possibilités de remorquage de votre véhicule et son poids total roulant admissible, consultez votre garage CITROËN.

# DIMENSIONS



Tableau des dimensions (en mm) \*

A	2 740
B	4 444
C	931
D	773
E	1 442
F	1 482
G	1 755
H	1 387 (moyenne)

\* Suivant version

## IDENTIFICATION \*

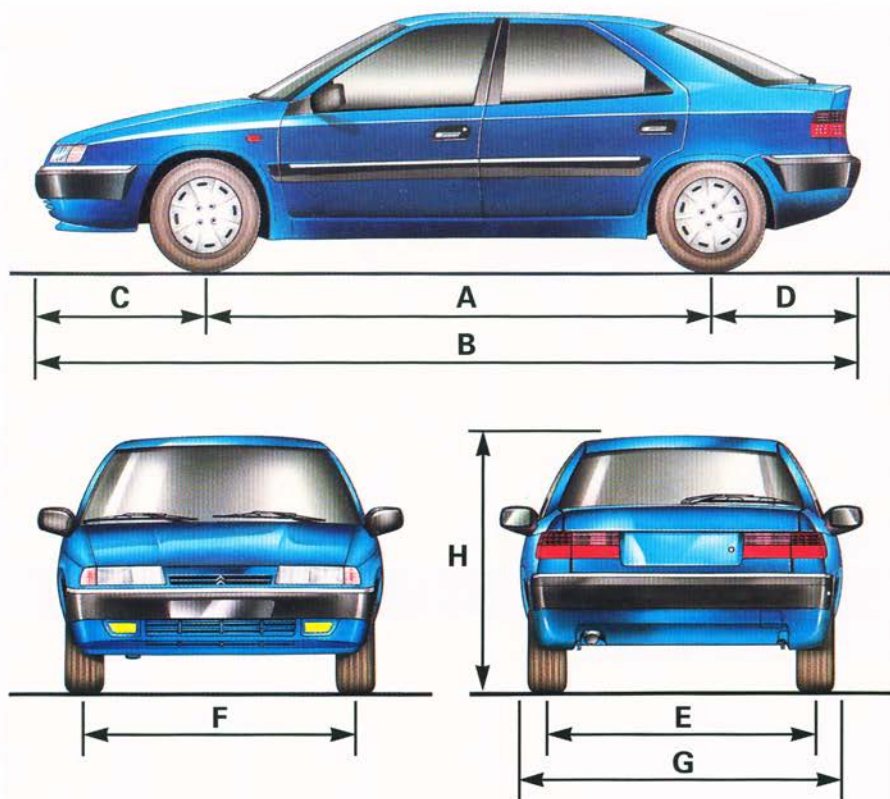
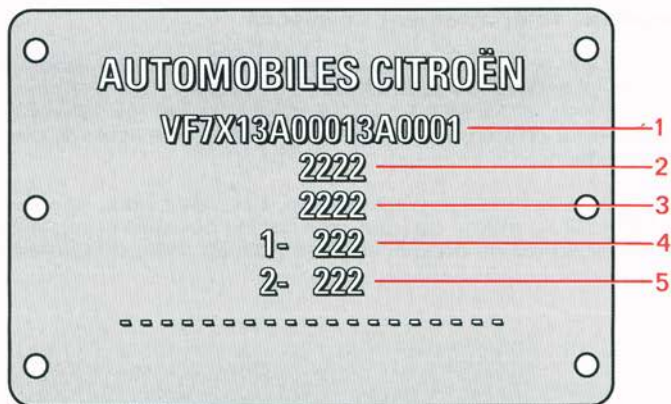

### Plaque constructeur

Sur joue d'aile avant gauche.

**1** : N° dans la série du type.

**2** : Poids en charge \*.

**3** : Poids total roulant \*.

**4** : Poids maximal sur l'essieu avant \*.

**5** : Poids maximal sur l'essieu arrière \*.

### Référence couleur peinture

Sur passage de roue avant droit.

\* Suivant pays

# ACCESSOIRIE

## - Accessoires, remplacement de pièces

Votre CITROËN a été conçue selon les techniques les plus modernes pour offrir le niveau le plus élevé de sécurité active et passive.

Il est essentiel de conserver les qualités de votre voiture et de ne pas modifier ses caractéristiques.

Pour le choix et le montage d'accessoires, il convient donc de vous adresser au réseau CITROËN à même de vous donner les conseils compétents en raison de sa connaissance du produit et de son étroite collaboration avec CITROËN.



### Conseil

Utilisez pour votre CITROËN uniquement des accessoires et des pièces d'origine homologués par CITROËN.

Ces accessoires et ces pièces sont tous adaptés à votre CITROËN après avoir été testés et approuvés en fiabilité et en sécurité, ce que CITROËN ne peut garantir pour d'autres produits.

Un large choix d'accessoires d'origine, homologués par CITROËN, est proposé par le réseau. Ils bénéficient tous de la garantie CITROËN :

- **Sécurité** : Alarmes antivols agréées par les compagnies d'assurances, gravage de vitres, antivols de roues, etc.
- **Protection** : Housses, tapis.
- **Communication** : Radio-téléphone, autoradio, changeur CD, CB.
- **Personnalisation** : Habillage de carrosserie, becquets, habillage intérieur en bois, volant bois, cuir, etc.
- **Confort** : Climatiseur, chauffage additionnel, toit ouvrant, dispositifs de rangement, etc.
- **Loisirs** : Attelage de remorque, barres de toit, porte-skis, etc.
- **Enfants** : Dispositifs de retenue pour enfants, stores latéraux, etc.
- **Produits d'entretien** : Liquide lave-glace, liquide de refroidissement, produits de nettoyage et d'entretien intérieur et extérieur.



# CITROËN PRÉFÈRE TOTAL

L'évolution technologique permanente alliée à la recherche constante d'une meilleure fiabilité rendent nécessaire une collaboration étroite entre les constructeurs d'automobiles et les sociétés pétrolières.

Dès 1964, des recherches et essais en commun, tant en laboratoire que sur route, ont été engagés par CITROËN et TOTAL.

Cette collaboration a été concrétisée en 1967 dans la formule :  
« CITROËN PRÉFÈRE TOTAL »

Elle permet d'offrir constamment aux utilisateurs de véhicules de la gamme CITROËN des produits de haute performance répondant aux conditions optimales requises par CITROËN.

TOTAL partenaire de CITROËN  
— VOTRE PARTENAIRE —





- A** A.B.S. . . . . . 22-39  
Accessoire . . . . . 114  
Aérateurs . . . . . 46  
Airbag . . . . . 17  
Air réfrigéré . . . . . 48  
Alarme anti-effraction . . . . . 88-89  
Allume-cigares . . . . . 54  
Ampoules  
(remplacement) . . . . . 90 à 95  
Antidémarrage codé . . . . . 36-37  
Antivol . . . . . 34  
Appui-tête . . . . . 12  
Arrêt impératif . . . . . 23  
Autoradio . . . . . 58  
Avertisseur optique . . . . . 25  
Avertisseur sonore . . . . . 25
- B** Banquette arrière rabattable . . . . . 14  
Barres de toit . . . . . 101  
Batterie . . . . . 86-87  
Boîte de vitesses  
automatique . . . . . 40-41  
Boîte de vitesses manuelle . . . . . 40  
Bougies . . . . . 110-111
- C** Cadrons de bord . . . . . 20-21  
Capacités . . . . . 76  
Capot moteur . . . . . 9  
Caractéristiques techniques . . . . . 109  
Carburant . . . . . 10-11  
Carburant (économies) . . . . . 96 à 98  
Carburant (jauge) . . . . . 20-21  
CARTE ROUGE . . . . . 121  
Catalyseur . . . . . 10  
Ceintures de sécurité . . . . . 15-16-44  
Cendriers . . . . . 54  
Changement de lampes . . . . . 90 à 95  
Changement de piles  
télécommande . . . . . 89  
Changement de roue . . . . . 104-105  
Charge batterie (voyant) . . . . . 22  
Charge remorquable . . . . . 110-111  
Chauffage et aération . . . . . 46-47  
CITER . . . . . 122  
CITROËN ASSISTANCE . . . . . 123  
CITROËN préfère TOTAL . . . . . 115  
Clés . . . . . 6-7  
Climatisation (air réfrigéré) . . . . . 48  
Climatisation automatique . . . . . 49-50  
Code (antidémarrage codé) . . . . . 37  
Coffre . . . . . 9-51  
Commande d'éclairage . . . . . 25  
Conduite . . . . . 33  
Confort . . . . . 45
- C** Conseils de sécurité . . . . . 99 à 102  
Conseils pratiques . . . . . 81  
Contact . . . . . 34  
Crevaillon . . . . . 104-105  
Cric . . . . . 104
- D** Découvrir sa voiture . . . . . 5  
Dégivrage - désembuage . . . . . 26-49  
Démarrateur . . . . . 34-35  
Dépannage batterie . . . . . 86-87  
Dépannage toit ouvrant . . . . . 55  
Désembuage arrière . . . . . 26  
Détection volumétrique  
(annulation) . . . . . 89  
Dimensions . . . . . 112  
Direction assistée . . . . . 34  
Documents de bord . . . . . 52
- E** Éclairage . . . . . 25-26  
Éclairage intérieur . . . . . 51-93  
Économies de carburant . . . . . 96 à 98  
Enfants . . . . . 15-16-44-100  
Enjoliveurs . . . . . 79-105  
Entretien . . . . . 63  
Entretien carrosserie . . . . . 78-79  
Entretien ceintures  
de sécurité . . . . . 15-16-44  
Entretien habitacle . . . . . 80  
Entretien pneumatiques . . . . . 108  
Essuie-vitre . . . . . 27
- F** Feux de brouillard . . . . . 26  
Feux de croisement . . . . . 25  
Feux de détresse . . . . . 26  
Feux de position . . . . . 25  
Feux de route . . . . . 25  
Filtre à air . . . . . 65 à 73  
Filtre à pollen . . . . . 48  
Frein de stationnement . . . . . 39  
Fusibles . . . . . 82 à 85
- G** Garde au sol . . . . . 56  
Généralités (version diesel) . . . . . 111  
Généralités (version essence) . . . . . 110
- H** Haut-parleurs . . . . . 59  
Huile moteur . . . . . 77  
Hydraulique (LHM PLUS) . . . . . 76-77
- I** Identification du véhicule . . . . . 113  
Indicateurs de direction . . . . . 25  
Instruments de bord . . . . . 20 à 24
- L** Lampes (remplacement) . . . . . 90 à 95  
Lave-projecteurs . . . . . 23  
Lave-vitres . . . . . 27  
Lecteur de cartes . . . . . 51  
Levage, remorquage . . . . . 103  
Lève-vitres . . . . . 30



- L** Levier de vitesses  
automatique ..... 40-41  
Levier de vitesses manuel .. 40  
Lubrifiants ..... 77  
Lunette arrière (désembuage) 26  
Liquide hydraulique  
(LHM PLUS) ..... 76-73
- M** Marche arrière ..... 40  
Matériel injection (diesel) ... 74  
Mise en route ..... 35  
Montre digitale ..... 54  
Moteur 1.6i - 1.8i ..... 64-65  
Moteur 2.0i ..... 66-67  
Moteur 16V ..... 68-69  
Moteur 1.9 Diesel ..... 70-71  
Moteur 1.9 TURBO Diesel 72-73
- N** Niveaux et vérifications 64 à 73
- O** Orifice réservoir carburant .. 11  
Ouvertures ..... 8-9
- P** Pare-soleil ..... 53  
Plafonniers ..... 51-93  
Plaque moteur constructeur 113  
Pneumatiques ..... 106 à 108  
Poids ..... 110-111  
Poignées de maintien ..... 54  
Portes ..... 8-9  
Pose des haut-parleurs ..... 59  
Position de conduite ..... 31  
Poste de conduite ..... 18-19  
Précautions hivernales ..... 75  
Préchauffage diesel ..... 34-75  
Prééquipement radio ..... 58  
Pression des  
pneumatiques ..... 106 à 108  
Projecteurs (commande) . 26-27  
Protection des enfants 15-16-44
- Q** Qualité des carburants ..... 10
- R** Radiateur (niveau) ..... 64 à 75  
Radio ..... 58  
Rangement documents  
de bord ..... 52  
Réamorçage gazole ..... 74  
Recyclage d'air ..... 47-48  
Réfrigération ..... 48  
Réglage des ceintures .. 17-18  
Réglage des sièges ..... 12-13  
Réglage du volant ..... 31  
Réglage garde au sol ..... 56
- R** Régulateur de vitesse ... 42-43  
Régulation de température 49-50  
Remplacement batterie ..... 86  
Remplacement  
d'une roue ..... 104-105  
Remplacement fusibles 82 à 85  
Remorquage ..... 102-103  
Remplissage carburant ..... 11  
Remplissage moteur .. 64 à 73  
Rétroviseurs ..... 28-29  
Rétroviseurs dégivrants ..... 29  
Rhéostat d'éclairage ..... 18-19  
Rideau arrière ..... 53  
Rodage ..... 2
- S** Sécurité (conseils) ... 99 à 102  
Sécurité enfant ..... 8  
Sièges arrière ..... 14  
Sièges avant ..... 12-13  
Sièges chauffants ..... 13  
Signal de détresse ..... 26  
Signalisation ..... 25-26  
Sirène (alarme) ..... 89  
Sommaire ..... 3  
Spot d'éclairage ..... 51  
Super condamnation  
(verrouillage) ..... 6-89  
Suspension « Hydractive » . 57  
Système A.B.S. .... 22-39
- T** Tablette arrière ..... 32  
Télécommande ..... 6-88  
Témoins lumineux ..... 22 à 24  
Température extérieure . 20-21  
Toit ouvrant ..... 55  
Trappe à carburant ..... 11  
Trappe (pour objets longs) . 14  
Téléphone (radio) ..... 58
- U** Usure des pneumatiques . 108
- V** Ventilation ..... 46-47  
Vérifications, niveaux .. 64 à 76  
Verrouillage centralisé  
électrique ..... 6-7  
Verrouillage  
(antidémarrage codé) ..... 38  
Visibilité ..... 26-27  
Vitesses automatiques .. 40-41  
Vitesses manuelles ..... 40  
Vitesse (régulateur) ..... 42-43  
Vitres électriques ..... 30  
Volant réglable ..... 31  
Voyants lumineux ..... 22 à 24

## NOTES



# NOTES

# NOTES

# LA CARTE ROUGE \*



La **CARTE ROUGE**, carte CITROËN \*\* privative de paiement et de crédit, offre à son possesseur un statut de client privilégié. Elle est utilisable dans tous les Points de Vente CITROËN affichant le logo « CARTE ROUGE ».

Elle permet de régler soit au comptant différé sans frais, soit par paiement échelonné toutes les prestations de service assurées par votre Point Vente CITROËN, les achats de pièces et d'accessoires, les opérations d'entretien et de réparation, etc.

Elle vous offre de nombreux autres avantages, tous les Services commerciaux de CITROËN affichant le logo « CARTE ROUGE » sont à votre disposition pour vous renseigner.

\* Suivant pays

\*\* Sous réserve de l'agrément par CRÉDIPAR.

---

## Coupon réponse Carte Rouge

Je désire recevoir, sans engagement de ma part, des renseignements détaillés sur la **Carte Rouge**.

NOM \_\_\_\_\_

ADRESSE \_\_\_\_\_

A retourner à :

**AUTOMOBILE CITROËN**  
Service CARTE ROUGE  
92529 NEUILLY-SUR-SEINE CEDEX

# LA LOCATION CONFIANCE \*



## **300 AGENCES EN FRANCE**

Un réseau qui couvre aussi l'Espagne, le Maroc, les territoires d'Outre-mer et bientôt d'autres pays.

CITER vous propose une large gamme de véhicules, de la voiture économique à la berline grand luxe.

Pour mieux répondre à vos besoins, CITER a mis en place différentes formules tarifaires, (jour, week-end, semaine, mois), ainsi que des forfaits spéciaux particulièrement avantageux :

**FORFAIT AÉROPORT - FORFAIT GARE - FORFAIT CITY - FORFAIT INTER-CITER**

## **INFORMATION ET RÉSERVATION CENTRALE**

Numéro vert : 05 05 10 11  
Appel gratuit

\* Suivant pays

# LE RÉSEAU CITROËN A VOTRE SERVICE \*



Assistance CITROËN 24 H sur 24 H - 7 jours sur 7.

**\* Pour la FRANCE appelez le : 05 05 24 24**

**Pour la BELGIQUE appelez le : 02/537 92 36**

CITROËN Assistance c'est :  
le dépannage immédiat sur place ou le remorquage.

Le dépannage/remorquage est gratuit durant la période de garantie contractuelle et inclus dans les prestations du contrat de Maintenance et du contrat de garantie CITROËN.

**CITROËN ASSISTANCE**

**05 05 24 24**



DE L'ÉTRANGER  
+ 33. 49 25 24 24 en PCV  
vous dépanne  
**24H sur 24 - 7 Jours sur 7**

Pour tous renseignements téléphonez à «CITROËN Information Clientèle» au 16 (1) 40 45 45 44 ou composez sur votre minitel 3615 code CITROËN.

### **AUTOMOBILES CITROËN**

Société Anonyme au capital de 1 400 000 000 F  
62, boulevard Victor-Hugo, 92208 NEUILLY-SUR-SEINE Cedex  
R.C.S. Nanterre B 642050 199  
SIRET 642050 19900644

### **CITROËN (Suisse) S.A.**

Route des Acacias 27  
1211 Genève 24  
Téléphone : (022) 308 01 11  
Télex : 422 189  
Téléfax : (022) 342 60 42

### **CITROËN BELUX S.A.-N.V.**

7, Place de l'Yser  
1210 BRUXELLES-BELGIQUE  
Tél. 02/214.06.11  
Télex 21.856  
Téléfax 02/217.91.42

Les descriptions et figures sont données sans engagement. Automobiles CITROËN se réserve le droit de modifier ses modèles sans être tenue de mettre à jour la présente notice.

Édition La Publicité Française - Imp. en C.E.E.

Création Comidoc France













X1-F-3005