

CITROËN XANTIA

NOTICE D'EMPLOI





Nous vous remercions et vous félicitons pour votre choix.

Lisez attentivement cette notice avant de prendre la route. Cette notice contient toutes les informations concernant la conduite et les équipements, ainsi que les recommandations importantes que nous vous demandons de suivre scrupuleusement. Vous trouverez également dans ce document tout ce que vous devez savoir au sujet de la maintenance et de l'entretien courant, garants de la préservation de votre acquisition, de la sécurité d'utilisation et de la fiabilité de votre nouvelle CITROËN.

La bonne connaissance de votre nouveau véhicule rendra plus agréable vos déplacements.



SOMMAIRE

Chapitre I		DÉCOUVRIR SON VÉHICULE	3
II		CONDUITE	55
III		CONFORT	67
IV		ENTRETIEN	83
V		CONSEILS PRATIQUES	113
VI		CARACTÉRISTIQUES TECHNIQUES	149
		INDEX ALPHABÉTIQUE	166
		CITROËN ASSISTANCE	172

SOMMAIRE

3	DECOUVRIR SON VEHICULE		I	Graphique
22	CONDUITE		II	
27	CONFORT		III	
33	EXPERIEN		IV	
112	CONSEILS PRATIQUES		V	
142	CARACTERISTIQUES TECHNIQUES		VI	
166	INDEX ALPHABE INDEX			
173	CYCLER ASSISTANCE			

Chapitre I

DÉCOUVRIR SON VÉHICULE



Pages

1	Clés, télécommande	4 à 7
2	Ouverture portes et hayon	8-9
3	Ouverture capot moteur	10
4	Remplissage carburant	11
5	Catalyseur	12
6	Rodage	13
7	Sièges avant	14 à 16
8	Réglage du volant	17
9	Position de conduite	18
10	Coussins gonflables	19 à 23
11	Ceintures de sécurité	24-25
12	Les moyens de retenue pour enfants	26 à 28
13	Sièges arrière (Berline)	29-30
14	Tablette arrière (Berline)	31
15	Sièges arrière (Break)	32-33
16	Filet de protection (Break)	34
17	Coffre (Break)	35-36
18	Lève-vitres	37
19	Rétroviseurs	38-39
20	Poste de conduite	40-41
21	Cadrans de bord	42 à 45
22	Voyants lumineux	46 à 48
23	Accessoires électriques auxiliaires	49
24	Visibilité	50-51
25	Signalisation	52 à 54

CLÉS, TÉLÉCOMMANDE*

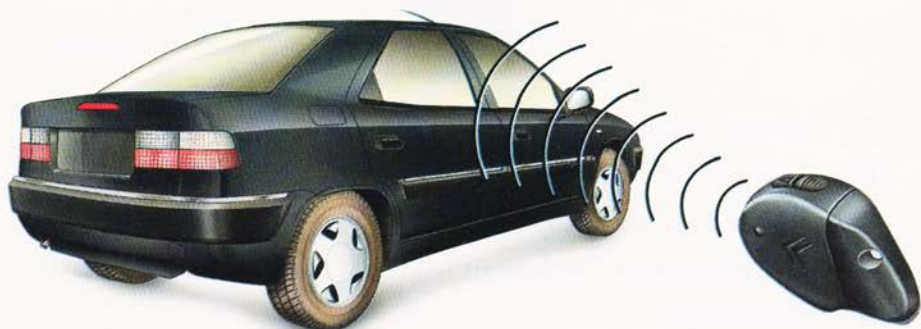

La clé permet d'actionner les serrures de la porte conducteur, du bouchon du réservoir (si pas de verrouillage électrique) et du vide-poches, de déverrouiller la direction, de mettre le contact et d'actionner le démarreur.

Selon équipement, la clé permet de désactiver le coussin gonflable frontal passager (voir I-10).

Verrouillage centralisé.

La clé escamotable intégrée à la télécommande permet, à partir de la porte conducteur, le verrouillage ou le déverrouillage des portes, du hayon et de la trappe* du réservoir à carburant.

Si l'une des deux portes avant est ouverte ou mal fermée, le verrouillage centralisé ne s'effectue pas.



Conseil

Précautions antivol

Avant de quitter votre véhicule :

- Fermez complètement toutes les vitres, ne laissez aucun objet visible.
- Retirez la clé de contact, verrouillez la direction et toutes les portes.

Pour des raisons de sécurité, contact coupé, à l'ouverture de la porte conducteur, un signal sonore retentit si vous n'avez pas retiré votre clé de contact.

Notez soigneusement les numéros des clés, de la télécommande et de l'autoradio sur la carte spéciale prévue à cet effet. Conservez-la en lieu sûr.

Le numéro de clé est en code barre sur l'étiquette jointe à la clé. En cas de perte, le Réseau CITROËN pourra vous fournir de nouvelles clés ou télécommande.

* Suivant version ou pays

CLÉS, TÉLÉCOMMANDE*

Télécommande (clé intégrée)

La télécommande utilise un émetteur haute fréquence qui présente l'avantage :

- De ne pas avoir à viser le récepteur dans le véhicule.
- D'être opérant à travers tous les matériaux (tôles, chargement).
- D'avoir une grande portée.

Attention, car une manipulation même dans votre poche peut provoquer le déverrouillage involontaire des portes.

Verrouillage centralisé

La télécommande permet le verrouillage ou le déverrouillage des portes, du hayon et de la trappe à carburant.

Appuyez d'une impulsion sur le bouton **A** pour verrouiller ou sur le bouton **B** pour déverrouiller.

En cas de non fonctionnement, répétez l'impulsion.

Ces opérations sont visualisées par l'allumage des feux indicateurs de changement de direction :

- **Verrouillage** = Allumés pendant deux secondes environ.
- **Déverrouillage** = Clignotement rapide.

En cas de dysfonctionnement, procédez à la réinitialisation de la télécommande. Voir ci-dessous paragraphe « Changement de piles de la télécommande ».

Changement de la pile de la télécommande

Un clignotement du témoin de porte ouverte, lors d'une action sur la télécommande, indique que la pile est usée, pour la changer :

- Dévissez la vis, puis déclipsez le boîtier pour accéder à la pile.

Pile : CR 1620 de 3 V.

Après un changement de pile, il est nécessaire de **réinitialiser** la télécommande.

Pour cela, mettez le contact et actionnez ensuite votre télécommande.

Ne jetez pas les piles usagées. Remettez-les aux concessionnaires CITROËN ou aux points de collectes agréés (magasins de photos, etc.).

* Suivant version ou pays

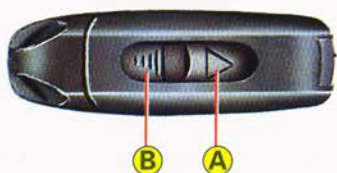

La télécommande dispose d'un rayon d'action important vous permettant de verrouiller ou déverrouiller votre véhicule à distance.

Une manipulation, même dans votre poche, peut provoquer le déverrouillage involontaire des portes.

CLÉS, TÉLÉCOMMANDE *



Clé antidémarrage électronique

La clé permet d'actionner les serrures de la porte conducteur, de la boîte à gants, du bouchon* du réservoir à carburant, de déverrouiller la direction, de mettre le contact et d'actionner le démarreur.

Son dispositif d'ANTIDÉMARRAGE ÉLECTRONIQUE verrouille le système d'alimentation moteur.

Le système s'active automatiquement lorsque la clé est retirée du contacteur.

Toutes les clés contiennent un dispositif d'antidémarrage électronique.

Seules vos clés peuvent démarrer votre véhicule.

Introduisez votre clé dans l'antivol.

Après avoir mis le contact, un dialogue s'établit entre la clé et le dispositif d'antidémarrage électronique.

Si la clé n'est pas reconnue le démarrage est impossible.

Verrouillage centralisé avec la clé

La clé permet, à partir de la porte conducteur, le verrouillage et le déverrouillage des portes et du hayon.

Si l'une des portes avant est ouverte, le verrouillage centralisé ne s'effectue pas.

* Suivant version ou pays

CLÉS, TÉLÉCOMMANDE*

Carte CODE

Une carte confidentielle vous est fournie avec le véhicule.

Cette carte porte de façon cachée un code d'accès permettant au Réseau CITROËN de faire la maintenance du dispositif d'antidémarrage électronique.



En cas de changement de propriétaire du véhicule, il est indispensable que celui-ci entre en possession de la carte CODE.

Gardez cette carte en lieu sûr.

Ne la laissez jamais dans le véhicule.

Ne grattez pas la zone confidentielle, son intégrité garantit votre dispositif d'antidémarrage électronique.

Sa perte ne garantit plus l'intégrité de votre système d'antidémarrage.



Conseil

Notez soigneusement les numéros des clés et de la télécommande.

Pour la clé antidémarrage électronique gardez soigneusement la carte confidentielle, contenant votre code spécifique, en lieu sûr (jamais à l'intérieur du véhicule).

En cas de perte, seul le Réseau CITROËN pourra vous fournir de nouvelles clés ou télécommande à l'aide de ces numéros.

Pour toutes modifications de clé (Ajout, suppression ou remplacement) il est impératif de s'adresser au Réseau CITROËN muni de votre carte confidentielle et de toutes les clés en votre possession.

* Suivant version ou pays

ATTENTION

Ne modifiez en aucun cas le circuit électrique de l'antidémarrage électronique, cela pourrait entraîner l'impossibilité de mise en route du véhicule.

En cas de perte de la carte confidentielle il sera nécessaire de faire procéder par le Réseau CITROËN à une intervention majeure.

OUVERTURES



Ouverture de l'extérieur

Pour déverrouiller, introduisez complètement la clé dans la serrure, tournez-la ou déverrouillez avec la télécommande.

Soulevez la poignée vers vous.

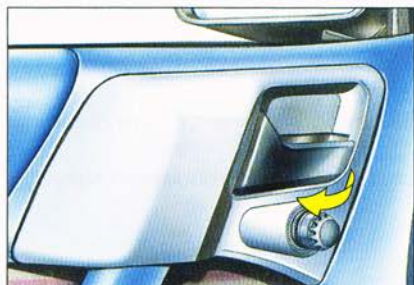

Ouverture de l'intérieur

Tirez la palette vers vous.

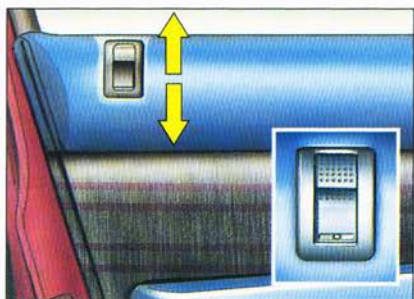

Verrouillage de l'intérieur

Les tirettes des portes avant permettent, en les abaissant, de commander le verrouillage centralisé électrique lorsque les portes avant sont fermées.

Sur les portes arrière la tirette n'agit que sur la porte concernée.

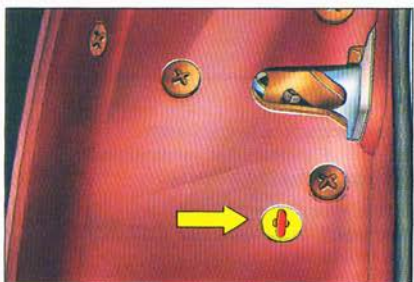

Sécurité enfants

Elle interdit l'ouverture, de l'intérieur, de chacune des portes arrière.

Introduisez, par exemple, l'extrémité de la clé dans la cavité rouge et tournez.

Ce dispositif est indépendant du système de verrouillage centralisé.

OUVERTURES *

Hayon (Berline)

Déverrouillage à l'aide de la commande de verrouillage centralisée. Enfoncez le bouton poussoir et soulevez le hayon.

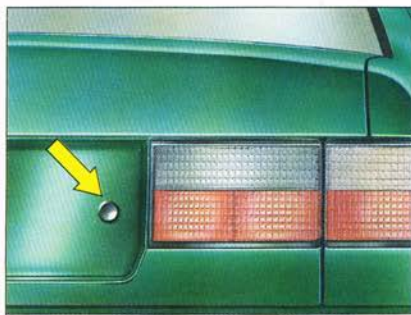

Pour fermer, abaissez le hayon en utilisant la poignée de préhension située sur la partie gauche du garnissage intérieur du hayon et appuyez en fin de course.

Hayon (Break)

Déverrouillage à l'aide de la commande de verrouillage centralisée.

Ouverture

Soulevez vers le haut la palette **A** située entre les éclairateurs de plaque.

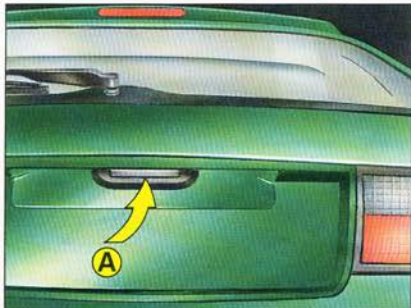

Fermeture

Abaissez le hayon, en utilisant la poignée de préhension, située sur la partie droite du garnissage intérieur du hayon.

Appuyez en fin de course.

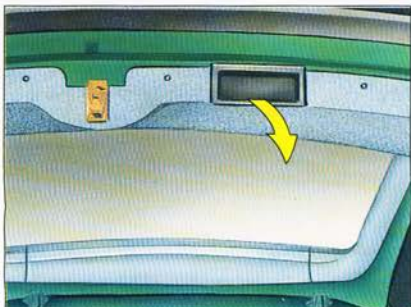

* Suivant version

OUVERTURES



Capot moteur

Tirez vers vous la commande placée sous la planche de bord, à gauche du volant, pour déverrouiller.



Soulevez la palette **A** située sous le bord et au centre du capot puis levez.

Placez la béquille selon schéma.



Pour fermer

Remplacez la béquille dans son logement en appuyant.

Abaissez le capot et lâchez-le en fin de course. **Vérifiez le bon verrouillage du capot.**

REPLISSAGE CARBURANT

Pour ouvrir la trappe, appuyez sur le bord avant de celle-ci. Elle comporte une étiquette (ci-dessous).

Bouchon à clé*

Tournez la clé d'un quart de tour pour ouvrir ou fermer.

Verrouillage centralisé*

La trappe de fermeture de l'orifice de remplissage est bloquée ou débloquée par le verrouillage centralisé.

Pendant le remplissage, placez le bouchon sans clé à l'emplacement prévu sur le support de la face intérieure de la trappe.



Pour le moteur essence avec catalyseur, le carburant sans plomb est obligatoire

La goulotte de remplissage a un orifice plus étroit qui n'autorise que l'essence sans plomb.

Capacité du réservoir : 65 litres.

Une étiquette collée à l'intérieur de la trappe de remplissage vous indique les carburants autorisés.



ESSENCE SANS PLOMB

DIESEL

GAZOLE

Pour un meilleur agrément de conduite (moteur essence), nous vous recommandons le carburant RON 98.

ATTENTION : En cas d'introduction de carburant non conforme à la motorisation de votre véhicule, la vidange du réservoir est indispensable avant la mise en route du moteur.

* Suivant version ou pays

CATALYSEUR

Le moteur essence ou Diesel de votre véhicule est équipé d'un catalyseur, dispositif réduisant les substances nocives dans les gaz d'échappement.

ATTENTION : Le catalyseur est un organe délicat. Respectez les consignes ci-dessous :

- Utilisez impérativement du carburant **sans plomb** (version essence).
- N'ajoutez pas d'autres additifs dans le carburant que ceux préconisés par AUTOMOBILES CITROËN.
- N'ajoutez pas d'autres additifs dans l'huile de lubrification moteur que ceux préconisés par AUTOMOBILES CITROËN.

Un fonctionnement irrégulier du moteur peut détériorer le catalyseur donc :

- 1 - Respectez la périodicité d'entretien, selon le Carnet Services.
- 2 - En cas de difficultés de démarrage à froid, consultez rapidement le Réseau CITROËN.
- 3 - En cas d'à-coups moteur en fonctionnement, réduisez votre vitesse et consultez au plus tôt le Réseau CITROËN.
- 4 - Dès l'allumage du témoin mini de carburant, refaites le plein le plus tôt possible, un niveau trop bas peut provoquer une alimentation irrégulière.
- 5 - Ne tirez et ne poussez jamais le véhicule pour le démarrer.
- 6 - Ne faites pas fonctionner le moteur avec un ou plusieurs fils de bougies déconnectés, même pour un essai.
- 7 - Ne coupez le contact d'allumage que moteur au ralenti.
- 8 - Ne stationnez ou ne circulez pas sur des matières inflammables : herbes sèches, hydrocarbures, etc. (Catalyseur très chaud).



ATTENTION GAZ D'ÉCHAPPEMENT

Les gaz d'échappement sont très chauds, éloignez toute personne de leur sortie.

Les gaz d'échappement contiennent du monoxyde de carbone, gaz extrêmement toxique et indétectable parce qu'incolore et inodore ; respirer ces gaz peut provoquer la perte de connaissance, voire entraîner la mort.

Pour cette raison :

Il est très dangereux de laisser tourner le moteur dans un endroit clos, ou insuffisamment ventilé.

Le carburant avec plomb détruit le catalyseur et peut provoquer d'autres dégradations importantes.

RODAGE*

Période de rodage

Quelques conseils, très simples à suivre durant les premiers 1 500 km, vous permettront d'obtenir ensuite les performances, l'agrément et la longévité que vous attendez :

- Démarrez et conduisez en souplesse, à des vitesses et régimes moteur modérés (2/3 du régime maximum si vous disposez d'un compte-tours).
- Ne roulez pas longtemps à vitesse constante.
- Évitez les freinages brusques.
- Ne tractez pas une remorque durant les premiers 1 000 km.

A partir de 1 000 km (moteur essence) ou 1 500 km (moteur Diesel), augmentez progressivement les vitesses et les accélérations jusqu'au régime maximum. Ce n'est généralement qu'à partir d'environ 3 000 km (moteur essence) ou 5 000 km (moteur Diesel) qu'un moteur délivre ses performances.

Une visite de contrôle, entre 1 500 et 2 500 km est obligatoire dans le Réseau CITROËN pour bénéficier de la garantie du Constructeur.

La vidange d'huile moteur, auparavant effectuée lors de cette visite, n'est maintenant plus nécessaire.

* Suivant version

**Vérifiez fréquemment le niveau d'huile moteur
durant la période de rodage,**
la consommation d'huile pouvant être plus élevée.

SIÈGES AVANT*

Réglages manuels



Appuis-tête réglables

Pour les enlever, appuyez sur le bouton de déverrouillage et tirez vers le haut.



Maintien lombaire

A droite ou à gauche suivant version.

Tournez la molette.



Longitudinal

Soulevez la barre de commande et réglez dans la position voulue.



Rehausse siège conducteur

Commandée par un levier télescopique.

Tirez le bouton de préhension, la commande s'allonge pour diminuer l'effort de manœuvre.

Basculez le levier vers l'avant ou l'arrière.



Inclinaison du dossier

Tournez la commande et réglez l'inclinaison du dossier.



Réglage sur siège avant passager

Une commande, à gauche sous l'assise, permet de rehausser l'avant du siège et de le basculer plus ou moins.



* Suivant version ou pays

SIÈGES AVANT*

Réglages électriques :

- 1 Rehausse siège et réglage longitudinal.
- 2 Inclinaison du dossier.
- 3 Soutiens lombaires.



- 1 Soulevez ou baissez l'avant de la commande pour lever ou baisser l'avant de l'assise.



- 1 Soulevez ou baissez l'arrière de la commande pour lever ou baisser l'arrière de l'assise.



- 1 Glissez la commande vers l'avant ou l'arrière pour avancer ou reculer le siège.



- 2 Poussez le haut de la commande vers l'avant ou l'arrière pour régler l'inclinaison du dossier.



- 3 Poussez le haut de la commande vers l'avant ou l'arrière pour gonfler ou dégonfler le soutien dorsal.



- 3 Poussez vers l'avant ou l'arrière le bas de la commande pour augmenter ou diminuer le soutien lombaire.

N.B. : Les manœuvres en rotation de cette commande sont sans effet.



Sièges chauffants

Les sièges avant peuvent être chauffés séparément. Utilisez les interrupteurs placés sur la console centrale et choisissez l'une des trois allures de chauffe à l'aide de la molette :

0 : Non fonctionnement.

1 : Chauffage léger.

2 : Moyen.

3 : Fort.

La température du siège est régulée automatiquement.

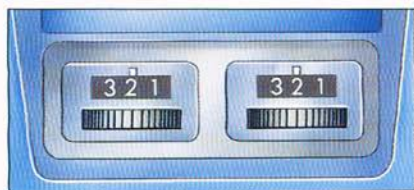

* Suivant version ou pays

SIÈGES AVANT*



Commandes réglages électriques

Deux boutons **A** et **B** sont situés sur le côté extérieur du siège conducteur.



A Appuyez sur le bouton pour lever ou baisser l'avant de l'assise.



B Appuyez sur le bouton pour lever ou baisser l'arrière de l'assise.

* Suivant version ou pays

RÉGLAGE DU VOLANT

Le volant peut être réglé en hauteur.

A l'arrêt, réglez d'abord votre siège dans la position la mieux adaptée (voir I-9).



Déverrouillez le volant en poussant la commande vers l'avant.

Ajustez la hauteur du volant puis verrouillez en tirant à fond vers vous la commande.

Veillez à garder une bonne visibilité sur les cadrans et voyants du tableau de bord.



IMPORTANT

Par mesure de sécurité,
ces manœuvres ne doivent pas être effectuées en roulant.

POSITION DE CONDUITE*

CONSEILS POUR RÉGLER VOTRE POSITION DE CONDUITE

Réglage du siège (voir I-7)

- **Longitudinal :**

Réglez le siège de façon à pouvoir débrayer **à fond** confortablement, en roulant pied droit sur l'accélérateur et pied gauche sur le repose-pied. Vos cuisses devront être soutenues par le coussin du siège.

- **Inclinaison du dossier :**

Réglez le dossier de façon à avoir votre dos confortablement maintenu sur toute sa hauteur par le siège. Pour que les ceintures de sécurité soient totalement efficaces, il ne faut jamais conduire avec un dossier trop incliné.

- **Appui-tête :**

Pour que l'appui-tête remplisse efficacement son rôle d'élément de sécurité, le haut de l'appui-tête doit être le plus proche possible du sommet de la tête.

Réglage du volant (voir I-8)

Réglez le volant pour que vos bras soient légèrement pliés, quand vous tenez le volant, en position « 9 h 15 » et pour que vous puissiez voir l'ensemble des cadrans et voyants du tableau de bord.

Réglage de la ceinture de sécurité (voir I-11)

Positionnez le réglage en hauteur, de façon à ce que la sangle de la ceinture passe au milieu de l'épaule.

Puis si nécessaire, reprenez les réglages pour affiner votre position de conduite.

SCHÉMA DES POSITIONS DE CONDUITE

Bonne



**Mauvaise
(trop près)**



**Mauvaise
(trop loin)**



* Suivant modèle

IMPORTANT

**Par mesure de sécurité,
ne réglez pas votre position de conduite en roulant.**

COUSSINS GONFLABLES*



Coussin gonflable frontal avant

Le coussin gonflable est un équipement complémentaire à la ceinture de sécurité, conçu pour entrer en action dans les cas de choc frontal important. Son rôle est de s'interposer entre le conducteur et le volant, ou le passager et la planche de bord, pour amortir leur projection en avant lors d'un choc frontal important et permettre ainsi de limiter les risques de traumatismes à la tête et au buste.

Il n'entrera pas en action lors d'un choc ou d'un accrochage léger par l'avant, lors d'une collision arrière ou latérale, ni en cas de tonneaux, car il ne serait d'aucune utilité.

Fonctionnement :

En cas de choc frontal violent, le (ou les) coussin(s) se gonfle(nt) instantanément en déchirant les points de rupture aménagés dans le coussin central du volant ou dans la planche de bord, côté passager. Il amortit la projection en avant de l'occupant puis se dégonfle rapidement. (Le tissu du coussin peut à cette occasion provoquer des irritations au visage).

Tout ceci survient dans un temps très court, de l'ordre du dixième de seconde.

Le système comprend :

- Une centrale de contrôle de détection et de fonctionnement, qui déclenchera le (ou les) coussin(s) gonflable(s) à partir d'une certaine intensité et sous un certain angle d'impact frontal correspondant au schéma de la page suivante.
- Un coussin gonflable conducteur situé dans le volant, sous le coussin central.
- Un coussin gonflable passager*, situé dans la planche de bord ; son déclenchement est couplé à celui du conducteur. Selon équipement, le coussin gonflable frontal passager peut être désactivé (voir I-10 « Désactivation »).
- Un témoin, au combiné de bord s'allume six secondes à chaque mise du contact. En cas de défaut, il clignote pendant cinq minutes puis reste allumé fixe. Dans ce cas, ou s'il ne s'allume pas, consultez au plus tôt le Réseau CITROËN.

* Suivant version ou pays

COUSSINS GONFLABLES*

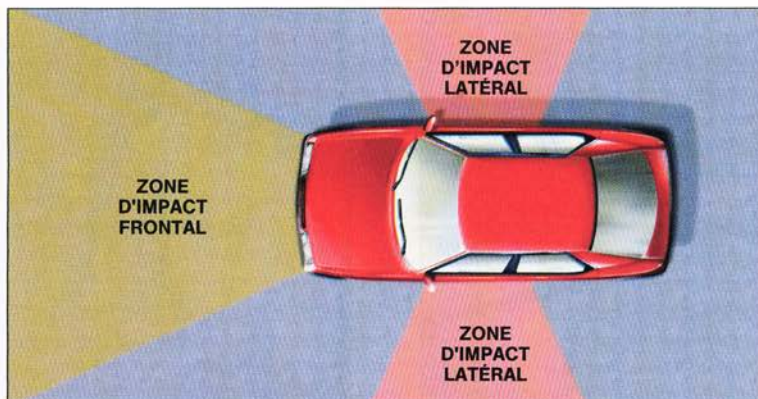

Zones d'impact déclenchant le fonctionnement du ou des coussins gonflables

Coussins gonflables latéraux avant

Ils sont conçus pour entrer en action dans les cas de choc latéral important et avec une orientation correspondant au schéma ci-dessus. Ils se déclencheront du côté du véhicule où se produit l'impact.

Les coussins gonflables latéraux, ne sont pas prévus pour entrer en action lors d'un choc ou d'un accrochage léger sur le côté du véhicule, lors d'une collision arrière ou frontale ni en cas de tonneaux, car ils ne seraient d'aucune utilité.

Le rôle du coussin gonflable latéral est de s'interposer entre l'occupant (conducteur ou passager avant) et le panneau de porte. Il permet de limiter ainsi les risques de traumatisme à l'abdomen et au thorax.

Fonctionnement :

En cas de choc latéral violent, le coussin gonflable latéral (du côté de l'impact) se gonfle instantanément en déchirant les points de rupture aménagés dans le dossier du siège avant. Il amortit la projection du panneau de porte sur l'occupant puis se dégonfle rapidement.

Tout ceci survient dans un temps très court, de l'ordre du dixième de seconde.

Le système comprend :

- Deux centrales de contrôle, de détection et de fonctionnement, situées de chaque côté du véhicule qui déclencheront les coussins gonflables latéraux quand cela est nécessaire.
- Deux coussins gonflables latéraux situés dans le coussin de dossier des sièges avant (conducteur et passager), du côté de la porte.
- Un témoin au combiné de bord pour les deux coussins gonflables latéraux.

A chaque mise sous contact, le témoin s'allume six secondes puis s'éteint. En cas de défaut, il clignote pendant cinq minutes puis reste allumé fixe. Dans ce cas, ou s'il ne s'allume pas, consultez au plus tôt le Réseau CITROËN.

* Suivant version ou pays

COUSSINS GONFLABLES*

Précautions d'utilisation coussin gonflable frontal :

- **Les ceintures de sécurité doivent être utilisées systématiquement.**
- Ne fixez ou ne collez jamais rien sur le coussin central du volant, cela pourrait occasionner des blessures au visage lors du gonflage du coussin.
- Aucun objet ne doit se trouver entre le corps de la personne et le coussin gonflable avant.
- Ne conduisez pas en tenant le volant par ses branches ou en laissant vos mains sur le coussin central du volant.
- Ne laissez pas un accessoire ou un objet sur la planche de bord ou entre le corps de la personne et le coussin gonflable avant qui pourrait entraver son fonctionnement ou blesser le passager avant lors de son gonflage.
- Veillez à ce que votre passager ne pose pas ses pieds sur la planche de bord lorsque le véhicule est en mouvement.
- Il est rappelé que les enfants de moins de dix ans doivent toujours prendre place à l'arrière de la voiture (voir I-12).

Précautions d'utilisation coussin gonflable latéral :

- **Les ceintures de sécurité doivent être utilisées systématiquement.**
- Ne fixez ou ne collez jamais rien sur les dossiers de sièges avant, cela pourrait occasionner des blessures au thorax ou au bras lors du gonflage du coussin gonflable latéral.
- Aucun objet ne doit se trouver entre le corps de la personne et le coussin gonflable latéral.
- **Ne recouvrez pas les sièges de housses** car elles empêcheraient l'ouverture correcte des coussins gonflables latéraux.
- Le conducteur et le passager avant doivent veiller à prendre l'habitude d'une position assise normale et verticale en évitant d'approcher plus que nécessaire le buste du panneau de portière.
- La pose d'un toit ouvrant « Accessoire » est interdite (modification des normes de sécurité constructeur).

* Suivant version ou pays

COUSSINS GONFLABLES*



N'installez jamais un siège enfant sur le siège du passager avant, quand le véhicule est équipé d'un coussin gonflable passager.

Selon équipement, le coussin gonflable passager peut être désactivé (voir ci-dessous).



Désactivation du coussin gonflable frontal passager*

Pour permettre l'usage d'un siège enfant dos à la route, installé à l'avant du véhicule, il est nécessaire de désactiver le coussin gonflable passager, pour cela :

- Contact coupé, introduisez la clé dans le contacteur **A**.
- Tournez la clé sur la position « **OFF** », le coussin gonflable passager est désactivé.
- Le témoin « AIRBAG », au combiné de bord, s'allume fixe contact mis (le clignotement du voyant signale un incident).

Pour retrouver un fonctionnement du coussin gonflable frontal passager

N'oubliez pas de réactiver la fonction coussin gonflable, pour cela, contact coupé :

- Introduisez et tournez la clé sur la position « **ON** », le coussin gonflable est activé.
- Le témoin, au combiné de bord, s'allume six secondes à la mise du contact.

* Suivant version ou pays

COUSSINS GONFLABLES*

Avertissement

Le déclenchement du(ou des) coussin(s) gonflable(s) s'accompagne d'un léger dégagement de fumée inoffensive, et d'un bruit, tous deux dus à la détonation de la cartouche pyrotechnique intégrée au système.

Cette fumée n'est pas nocive mais peut se révéler irritante pour les personnes atteintes de troubles respiratoires.

Quittez votre voiture rapidement après l'accident en vous assurant de pouvoir le faire sans danger. Si vous n'y parvenez pas, ouvrez les vitres ou les portes.

Le bruit de la détonation peut entraîner pendant un bref laps de temps une légère diminution de la capacité auditive.

Même en observant toutes les précautions évoquées, un risque de blessures au buste ou au bras lors d'un déclenchement d'un coussin gonflable latéral n'est pas exclu dans certaines circonstances particulières, en raison de la nature même de ce système de retenue et de son mode d'action.

Ce dispositif, ne fonctionnant qu'une seule fois, ne pourra remplir sa fonction à nouveau si un deuxième choc survenait (lors du même accident ou d'un autre accident).

Il est impératif de faire remettre en état le système par le Réseau CITROËN.

* Suivant version ou pays

Les systèmes pyrotechniques des coussins gonflables* doivent être changés après fonctionnement ou dans les dix ans suivant la date de mise en circulation du véhicule, et ce, exclusivement par le Réseau CITROËN.

En raison des prescriptions de sécurité en vigueur, toute intervention ou tout contrôle doit être effectué exclusivement par le Réseau CITROËN.

Toute intervention qui ne serait pas effectuée dans le respect strict des prescriptions pourrait entraîner le dérangement des systèmes ou leur déclenchement intempestif avec le risque de provoquer des blessures corporelles.

CEINTURES DE SÉCURITÉ



Ceintures de sécurité à prétension pyrotechnique, bloqueurs de sangles ou limiteur d'efforts

- Les prétensionneurs ont pour but de tendre les ceintures de sécurité avant, de manière à plaquer fermement en arrière le corps des occupants contre le siège, et augmenter ainsi leur efficacité.
- Simultanément aux prétensionneurs, le bloqueur pince fortement la sangle. Ainsi, lors du blocage des ceintures avant, seule une très faible longueur de sangle se déroule et limite ainsi encore mieux la projection en avant pendant le choc.
- Ceintures de sécurité à limiteur d'efforts. Si votre véhicule est équipé de coussins gonflables frontaux, le système de bloqueur de sangle est remplacé par un système de sécurité à limiteur d'efforts, permettant d'augmenter la protection en cas de choc frontal en limitant les efforts de la ceinture de sécurité sur le corps.

Un témoin*, au combiné de bord, vous signale que la ceinture conducteur n'est pas bouclée, contact mis.

Lors d'une collision ou d'un freinage en urgence, la ceinture vous maintiendra et vous évitera d'être éjecté de votre véhicule.

C'est pour cela que la législation oblige le port de la ceinture à toute place, y compris pour les futures mamans.

Avertissement

Le déclenchement des prétensionneurs s'accompagne d'un léger dégagement de fumée inoffensive et d'un bruit tous deux dus à la mise à feu de la cartouche pyrotechnique intégrée au système.

* Suivant version ou pays

Les systèmes pyrotechniques des prétensionneurs doivent être changés après fonctionnement ou dans les dix ans suivant la date de mise en circulation du véhicule, et ce, exclusivement par le Réseau CITROËN.

En raison des prescriptions de sécurité en vigueur, toute intervention ou tout contrôle doit être effectué exclusivement par le Réseau CITROËN.

Toute intervention qui ne serait pas effectuée dans le respect strict des prescriptions pourrait entraîner le dérangement des systèmes ou leur déclenchement intempestif avec le risque de provoquer des blessures corporelles.

CEINTURES DE SÉCURITÉ

Votre véhicule est équipé aux places avant de ceintures à enrouleur réglables en hauteur avec prétensionneur et bloqueur de sangle ou limiteur d'efforts. Selon version, deux des trois ceintures des places arrière sont à enrouleur.

Boucler sa ceinture est une obligation pour l'ensemble des occupants du véhicule.

Pour que la protection soit maximale, il est important de boucler correctement sa ceinture. Les conseils qui suivent vous aideront à y parvenir.

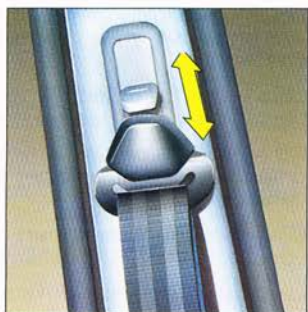

Réglage de la ceinture en hauteur

Le bon positionnement du baudrier se situe au milieu de l'épaule (voir croquis). N'appliquez jamais la ceinture sur le cou ou ne la faites pas passer sous le bras.

Bouclage de la ceinture :

Tirez la sangle devant vous, par un mouvement régulier, en vérifiant qu'elle ne vrille pas. Verrouillez la boucle dans **son** fermoir et vérifiez son bon verrouillage en effectuant un essai de traction sur la sangle.

La partie abdominale de la sangle doit être positionnée le plus bas possible sur le bassin et être le plus serrée possible.

Afin d'éviter que le corps ne glisse sous la ceinture en cas de choc, maintenez les dossiers de siège avant dans une position proche de la verticale.



- Réglez toujours votre ceinture lorsque le véhicule est à l'arrêt.
- Ne faites pas passer la ceinture sur des objets durs ou cassants que vous auriez dans les poches.
- N'utilisez jamais de pinces ou de clips pour relâcher votre ceinture.
- N'utilisez jamais la même ceinture pour attacher plusieurs personnes.
- Ne transportez jamais un enfant sur vos genoux.
- Vérifiez régulièrement l'état et la propreté des sangles et des attaches.
- Faites vérifier périodiquement vos ceintures dans notre Réseau CITROËN ainsi qu'après tout accident même mineur.

LES MOYENS DE RETENUE POUR ENFANTS*

Les jeunes enfants ne sont pas des adultes en miniature : jusqu'à l'âge de 7/8 ans environ, la proportion en poids entre la tête et le corps est différente des adultes.

Lors d'une forte décélération ou d'un choc, le poids de la tête et la relative faiblesse des muscles du cou peuvent causer des lésions vertébrales graves.

Ce n'est qu'à partir d'environ 10 ans et d'une taille d'environ 1,35 m, que vos enfants pourront voyager sans autre équipement que la ceinture équipant le véhicule.

C'est pourquoi la plupart des pays réglementent le transport des enfants en voiture, la vente et l'utilisation de moyens de retenue par catégorie de poids.

La plupart des spécialistes en accidentologie recommandent aujourd'hui :



De la naissance à 9 mois (jusqu'à 10 kg) :

un siège dos à la route à installer à l'aide d'une ceinture 3 points (à enrouleur).



De 9 mois à 3 ans (jusqu'à 18 kg) :

un siège face à la route à installer aux places arrière à l'aide d'une ceinture 2 ou 3 points (à enrouleur ou ventrale).

* Pour les réglementations BELGE et SUISSE, voir I-12.

ATTENTION

**N'installez pas un siège enfant à l'avant d'un véhicule
équipé d'un coussin gonflable frontal passager
si celui-ci est activé
(pour le « Désactiver » voir I-10).**

LES MOYENS DE RETENUE POUR ENFANTS*

Au-delà de 3 ans (supérieur à 15 kg) :

un adaptateur de ceinture qui permet à l'enfant d'être assis aux places arrière face à la route, avec une ceinture 2 ou 3 points (ventrale ou à enrouleur). (réservé plus particulièrement aux enfants entre 3 et 6 ans).



Au-delà de 3 ans (supérieur à 15 kg) :

un rehausseur plus adapté aux «grands» enfants à installer face à la route aux places arrière disposant d'une ceinture 3 points (à enrouleur). (réservé plus particulièrement aux enfants entre 6 et 10 ans).



La loi n'autorise à transporter un enfant aux places avant que dans les cas suivants :

- Sièges enfant dos à la route (sans coussin gonflable passager ou coussin gonflable passager désactivé).
- Lorsque les sièges arrière ne permettent pas l'installation d'un tel siège (absence ou rabattement).
- Lorsque le nombre d'enfants est tel qu'ils ne peuvent pas tous être installés à l'arrière.

CITROËN a testé et sélectionné pour vous une gamme d'équipements de retenue homologués, disponibles dans le Réseau CITROËN.

* Pour les réglementations BELGE et SUISSE, voir I-12.

Les constatations résultantes de l'étude de nombreux accidents montrent clairement que les emplacements les plus sûrs pour les enfants sont aux places arrière.

Il est donc vivement recommandé, dans la mesure du possible de les y installer, y compris dans le cas de sièges « dos à la route ».

LES MOYENS DE RETENUE POUR ENFANTS

Pour la BELGIQUE - Protection des enfants

L'utilisation d'un moyen de retenue « homologué » est obligatoire pour le transport d'enfants de moins de dix ans à toutes les places du véhicule équipées de ceintures de sécurité.

- les conducteurs sont tenus d'utiliser des dispositifs homologués et adaptés à la tranche de poids/âge pour le transport des enfants de moins de 12 ans :

	A L'AVANT	A L'ARRIERE
Enfants de 0 à 3 ans	Système de retenue, adapté à leur taille et à leur poids, homologué pour être placé à l'avant : - siège pour enfant utilisé dos à la route.	Système de retenue homologué, adapté à leur taille et à leur poids, à moins que le véhicule en soit dépourvu : - siège pour enfant utilisé dos à la route - lit-auto à ancrage fixe.
Enfants de 3 à 12 ans	Ceinture ou système de retenue toujours obligatoire. Système de retenue adapté vivement recommandé : - jusqu'à 4 ans ou 18 kg : siège pour enfant homologué - à partir de ± 5 ans : coussin rehausseur homologué avec ceinture.	
Adultes et enfants à partir de 12 ans	Ceinture obligatoire (sauf conducteur < 1,50 m).	Ceinture obligatoire.

- Ils doivent impérativement respecter les prescriptions de montage du dispositif dans le véhicule. Le règlementation permet l'utilisation de dispositifs de sécurité installés dos à la route. Ceux-ci peuvent être utilisés à l'arrière et à l'avant.

N'installez pas un siège enfant à l'avant d'un véhicule équipé d'un coussin gonflable passager actif.

En aucun cas, il ne faut utiliser des sièges, couffins ou coussins prévus pour la maison. Seuls sont autorisés les dispositifs explicitement homologués pour le transport automobile.

Pour que vos enfants voyagent en toute sécurité, quel que soit leur âge, CITROËN a testé dans votre voiture puis sélectionné une gamme de dispositifs conçus pour assurer une protection maximale en cas de choc.

Ils sont disponibles dans votre point de vente CITROËN qui vous fournira documentations et conseils.

Pour la SUISSE

OCR art. 3a ch. 1 et 3

ch. 1 : Dans les voitures de tourisme, les voitures de livraison, les minibus et les tracteurs à sellette légers, le conducteur et les passagers doivent porter les ceintures de sécurité existantes pendant le trajet. Pour le transport des enfants jusqu'à douze ans, le 3^e alinéa est applicable.

ch. 3 : Sur les sièges situés à côté du conducteur, les enfants de moins de sept ans doivent être attachés par un dispositif de retenue pour enfants (p. ex. un siège d'enfant) homologué par l'ECE ou agréé par le Département fédéral de justice et police. Les enfants de sept à douze ans doivent être attachés sur toutes les places par un tel dispositif ou par les ceintures de sécurité existantes ; lorsque le nombre des enfants de cette tranche d'âge transportés sur les sièges situés derrière le conducteur est supérieur à celui des places autorisées (art. 60, 2^e et 3^e al.), il faut au moins attacher autant d'enfants qu'il y a de ceintures de sécurité.

Interprétations selon le Manuel suisse des règles de circulation

Sur tous les sièges, le port de la ceinture de sécurité est, par principe, obligatoire pour toutes les personnes âgées de plus de 7 ans.

Sur les sièges équipés d'un coussin gonflable, il n'est pas permis de monter des sièges d'enfant dont le dossier est dirigé vers l'avant.

Réglez convenablement les appuis-tête.

OCR art. 60 ch. 2 et 3

ch. 2 : Sous réserve du 3^e alinéa, le nombre des personnes transportées dans une voiture automobile n'excèdera pas celui des places autorisées.

ch. 3 : Sur les sièges situés derrière le conducteur, il est permis de transporter autant d'enfants de moins de sept ans qu'il est possible d'en faire asseoir : trois enfants de sept à douze ans comptent pour deux personnes.

N'installez pas un siège enfant à l'avant d'un véhicule équipé d'un coussin gonflable passager actif.

SIÈGES ARRIÈRE (Berline)*

Banquette rabattable

Avant toute manipulation

Rangez les ceintures de sécurité dans les emplacements prévus à cet effet sur les garnitures avant des passages de roue arrière afin d'éviter toute détérioration ou blocage des ceintures.

Fixez les fermoirs des brins de ceintures sur les pattes de rangement.

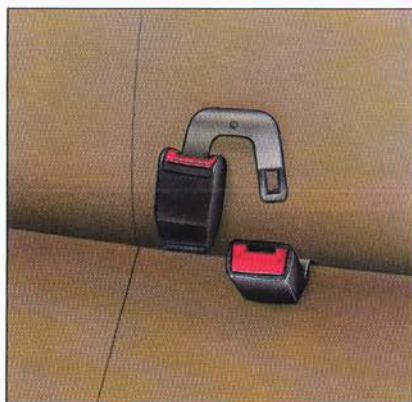

Assise

Soulevez l'avant de l'assise, puis basculez-la contre les dossiers des sièges avant. Lors de la remise en place de l'assise, assurez-vous que les brins des ceintures de sécurité soient bien en place.

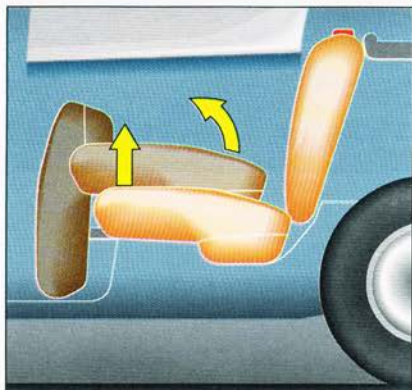

* Suivant version

SIÈGES ARRIÈRE (Berline)*

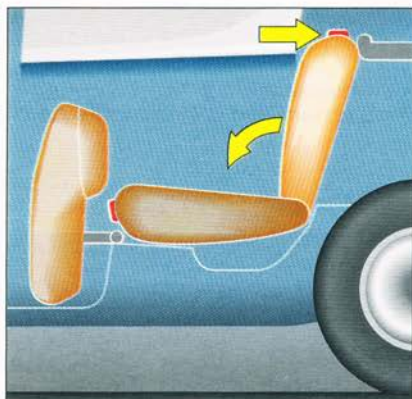

Dossier

Déposez les appuis-tête.

Appuyez sur la commande placée à l'extrémité du dossier et basculez complètement vers l'avant.

Le dossier de la banquette peut être rabattu en deux parties. Lors de la remise en place du dossier, assurez-vous de son bon verrouillage.



Trappe pour le transport d'objets longs (skis)

Une trappe ménagée dans le dossier située derrière l'accoudoir, permet le transport d'objets longs.

Veillez à ce qu'ils n'agissent ou ne gênent pas le levier de vitesses.

Amarrez-les.

* Suivant version

TABLETTE ARRIÈRE (Berline)*

Pour la déposer, décrochez les cordons. Exercez une poussée **horizontale** puis levez de chaque côté.

Elle peut être placée à plat, au fond du coffre.

Pour la remettre en place, faites-la glisser horizontalement en butée contre le haut des dossiers puis clipez en appuyant sur les coins selon schéma.

Ne placez pas d'objets durs ou lourds sur la tablette. Ils pourraient détériorer les filaments chauffants et devenir des projectiles dangereux en cas de freinage brusque ou de choc.

Pour solidariser la tablette et le hayon, saisissez les cordons en **A** et fixez-les en **B**.

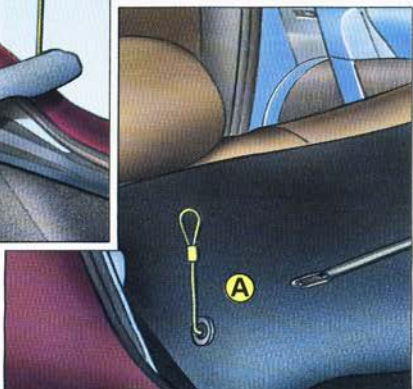
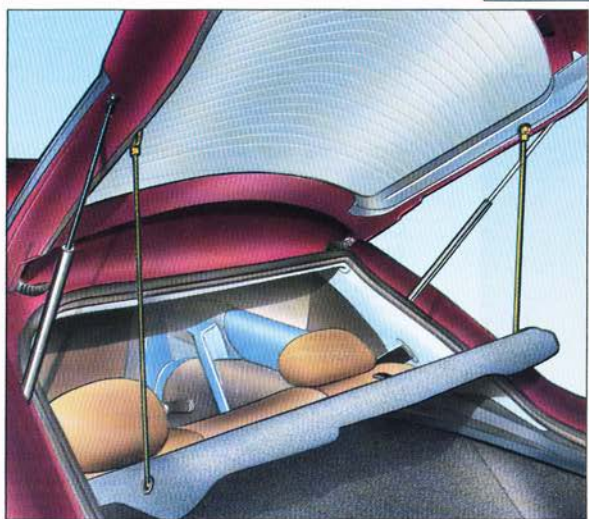
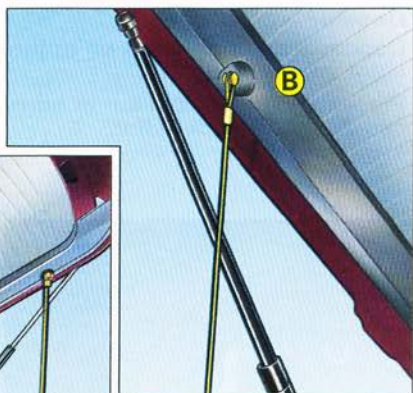
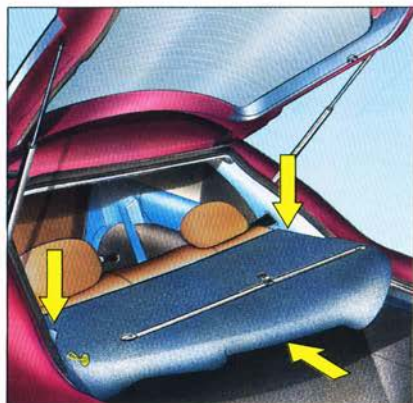

* Suivant version

SIÈGES ARRIÈRE (Break)*

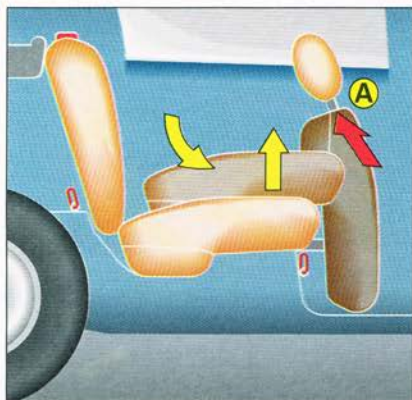

Sièges rabattables

Assise

Soulevez l'avant de l'assise, puis basculez-la contre les dossiers des sièges avant.

Dossier

Déposez les appuis-tête en appuyant sur le bouton de déverrouillage et en tirant vers le haut.

Placez les appuis-tête sur la partie arrière du coussin rabattu dans les orifices **A** prévus à cet effet.



Appuyez sur la commande placée aux extrémités du dossier et basculez complètement vers l'avant.

Le dossier de la banquette peut être rabattu en deux parties*.

Lors de la remise en place du dossier, assurez-vous de son bon verrouillage. Le témoin visuel rouge **B** ne doit plus être apparent.

Dépose du dossier

Pour les précautions voir I-17.

* Suivant version

SIÈGES ARRIÈRE (Break)*

Lors de la remise en place de l'assise, assurez-vous que les brins des ceintures de sécurité soient bien en place.

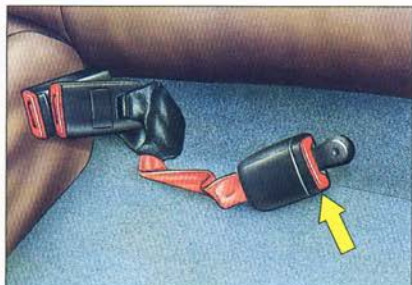

Le brin fixe de la cinquième ceinture est à ranger sur son support (sous l'assise) en cas de non utilisation.

* Suivant version

FILET DE PROTECTION (Break)*

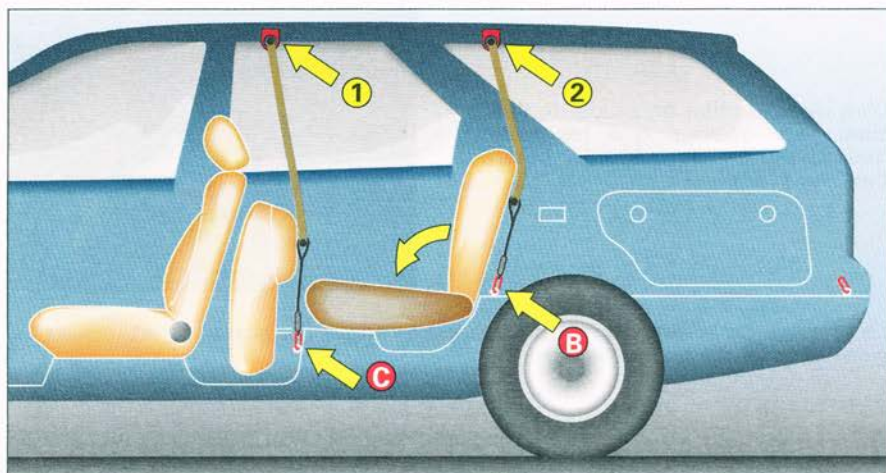

Filet de protection

- Un filet permet de vous protéger des charges transportées, la barre supérieure du filet peut se placer dans les logements situés en **2** (pour y accéder ouvrir le cache pivotant) et le bas du filet se fixe par sangles réglables, aux points d'ancrage **B** sur le plancher du coffre (voir schéma).
- Si vous utilisez le coffre avec la banquette arrière repliée, la barre supérieure du filet peut prendre place dans les logements **1** et le bas du filet se fixe aux points d'ancrage **C** (voir schéma).

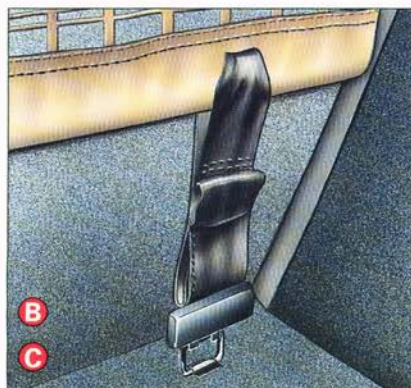
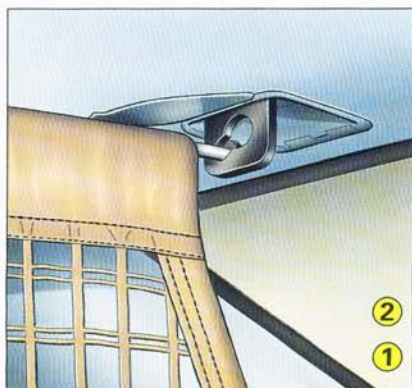

* Suivant équipement

COFFRE (Break)*

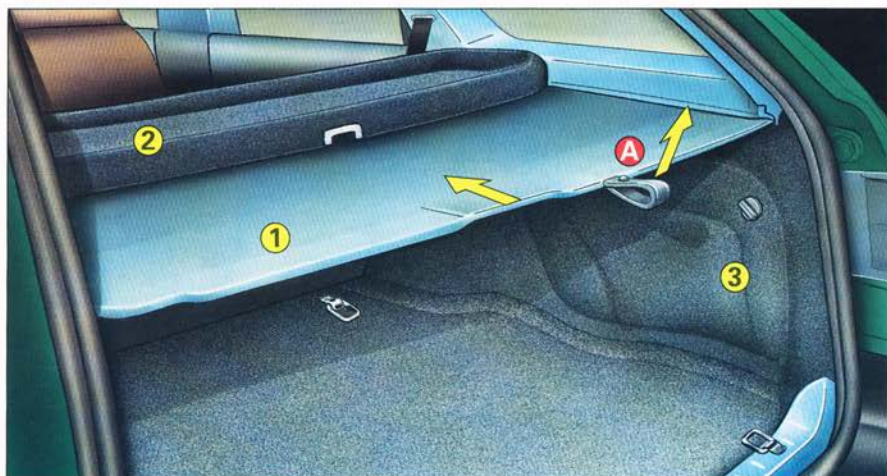

Tablette rigide 2 et tendelet cache-bagages 1

Cet ensemble peut être utilisé en plusieurs configurations selon vos besoins :

- Tablette rigide et son tendelet déroulé.
- Tablette rigide et son tendelet enroulé.
- Tablette et tendelet déposés.

Tendelet à enrouleur 1

Soulevez légèrement le bord du tendelet par sa sangle **A** et accompagnez l'enroulement automatique du cache-bagages, en fin de course.

Tablette rigide 2

Pour déposer l'ensemble tablette/tendelet, soulevez légèrement l'arrière de la tablette et tirez vers vous.

Pour poser, procédez en sens inverse.

Rangement 3

Deux volumes de rangement sont ménagés dans les parois latérales du coffre, ouverture et fermeture par boutons 1/4 de tour.

Côté gauche pour rangements divers.

Côté droit pour rangement de la clé démonte roue.

* Suivant version

COFFRE (Break)

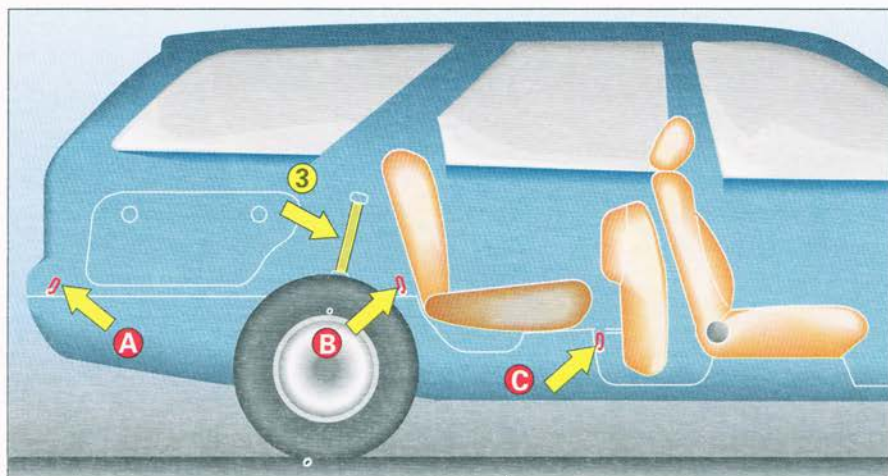

Anneaux d'arrimage

Utilisez les quatre anneaux d'arrimage en **A** et **B** sur le plancher du coffre pour fixer vos charges,

- deux autres anneaux en **C** sont situés sur le montant près de l'axe d'articulation de l'assise (position banquette arrière rabattue).

Sangle

Une sangle **3** placée sur le côté gauche du coffre permet de maintenir, plaqués contre la paroi, des objets plats (par exemple : un triangle de présignalisation).

Dossier de banquette arrière monobloc

Précautions de pose et dépose du dossier : voir ci-dessous.

ATTENTION

Ce dossier est équipé de deux ressorts de compensation pour le relevage. Afin d'éviter de vous blesser ou de détériorer les filetages des écrous de fixation sur le plancher du coffre :

DÉPOSE : - Rabattez le dossier en position horizontale.

- Engagez un axe de diamètre 7 mm dans les trous existants sur les deux chapes d'articulation du dossier.
- Dévissez les quatre vis après avoir soulevé le tapis de sol.

POSE : - Placez le dossier en position horizontale dans le véhicule (celui-ci étant toujours équipé des axes de maintien des ressorts compensateurs).

- Engagez et serrez les vis de fixation sur le plancher.
- Dégagez les axes des chapes d'articulations de façon à libérer les ressorts de compensation.

LÈVE-VITRES*

Commande électrique

Depuis le poste conducteur, les interrupteurs placés sur la porte permettent d'actionner les vitres avant du véhicule.

Commande séquentielle*

Une impulsion sur **A** commande un mouvement de la vitre qui s'interrompt dès relâchement du bouton. Un appui prolongé déclenche la montée ou la descente complète de la vitre, une deuxième impulsion en arrête le mouvement.

Antipincement*

Un dispositif antipincement stoppe la montée de la vitre si elle rencontre un obstacle ; elle redescend alors.

Après débranchement de la batterie, vous devez réinitialiser la fonction antipincement : descendez complètement la vitre avec le bouton **A**, puis remontez-la, elle ne remontera que de quelques centimètres. Réappuyez à nouveau sur **A** jusqu'à fermeture complète.

Si la vitre redescend de façon intempestive lors d'une opération de montée, appuyez sur le bouton **A** par très brèves saccades jusqu'à remontée complète de la vitre.

Pendant cette opération, la protection antipincement est inopérante.

Les vitres arrière électriques* sont actionnées à l'aide des interrupteurs placés sur la console et sur les portes arrière.

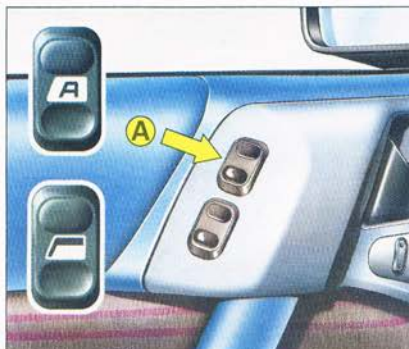

ATTENTION AUX ENFANTS PENDANT LA MANŒUVRE DES VITRES.

Attention par mesure de sécurité (enfants)

Un interrupteur, sur la planche de bord à gauche du volant, permet de neutraliser les commandes des vitres arrière.

Retirez toujours la clé de contact en quittant le véhicule même pour une courte durée.

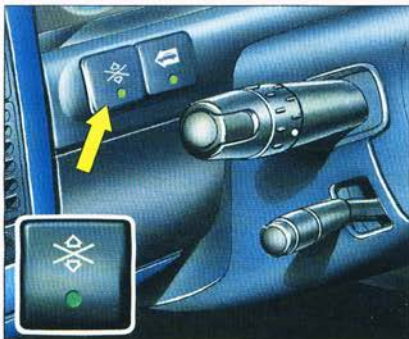

* Suivant version ou pays

RÉTROVISEURS *

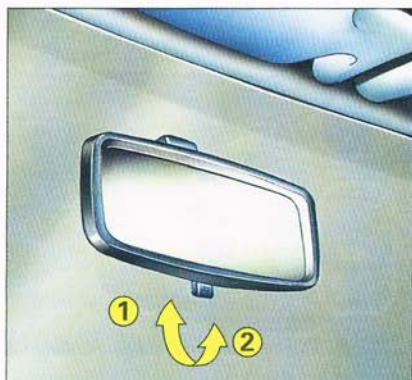

Rétroviseur intérieur

Le levier situé sur le bord inférieur permet de placer le rétroviseur en deux positions :

1 - Position jour : le levier n'est pas visible.

2 - Position de nuit (anti-éblouissement) : le levier est apparent.

Le rétroviseur intérieur possède deux articulations* qui permettent aussi d'optimiser le réglage de la vision vers l'arrière en hauteur.

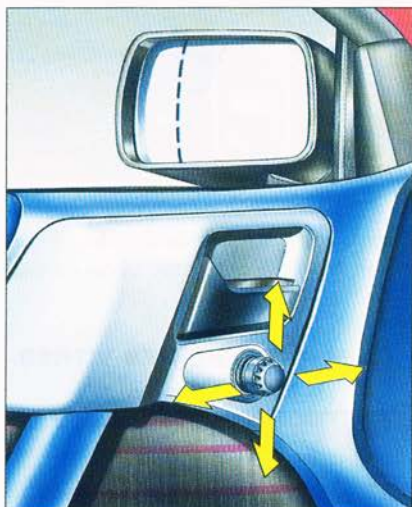

Rétroviseurs extérieurs

L'extrémité du miroir du rétroviseur côté conducteur (délimité par des pointillés noirs) est de forme asphérique afin d'élargir le champ de vision latéral.

Les objets observés dans la partie asphérique du rétroviseur sont en réalité plus près qu'ils ne paraissent.

Il faudra donc en tenir compte pour apprécier correctement la distance.

Si le boîtier de rétroviseur est sorti de son positionnement initial, le véhicule étant à l'arrêt, repositionnez celui-ci en exerçant une action énergique.

Commande manuelle (côté conducteur)

De l'intérieur, réglez dans les quatre directions avec le levier de réglage.

Commande électrique (côté passager)

Manœuvrez la manette sur la planche de bord (à gauche du volant) jusqu'à obtenir le réglage désiré du rétroviseur passager.

* Suivant version

RÉTROVISEURS*

Rétroviseurs extérieurs à commande électrique

Appuyez sur la commande **1** pour sélectionner le rétroviseur.

Puis appuyez dans les quatre directions sur la commande **2** pour effectuer le réglage.

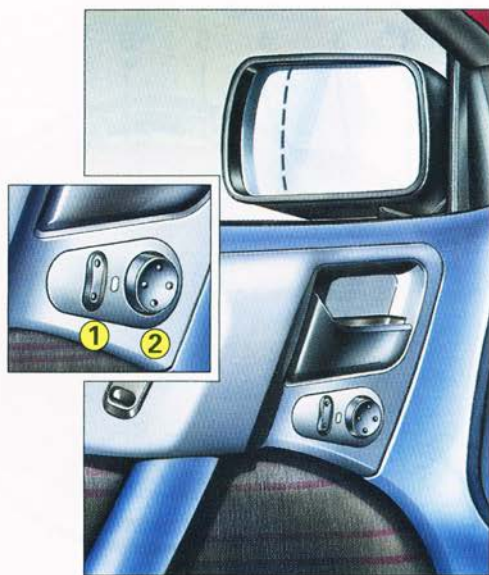

Le dégivrage des miroirs des rétroviseurs est couplé avec le désembuage électrique de la lunette arrière*.

Rétroviseur passager indexé*

Position automatique du rétroviseur passager pour effectuer une marche arrière.

Lors d'une manœuvre de prise de stationnement le long d'un trottoir ou autre, votre rétroviseur passager se positionnera automatiquement pour donner une vision orientée vers le sol (trottoir et arrière du véhicule).

Réglage de la position indexée du rétroviseur passager :

- Contact mis.
- Sélectionnez la marche arrière, le miroir du rétroviseur se positionne automatiquement.
- Réglez votre rétroviseur à votre convenance (vers le sol) en agissant sur la commande électrique.

Le miroir reprendra automatiquement sa position normale au passage de la marche avant.

* Suivant version

POSTE DE CONDUITE*

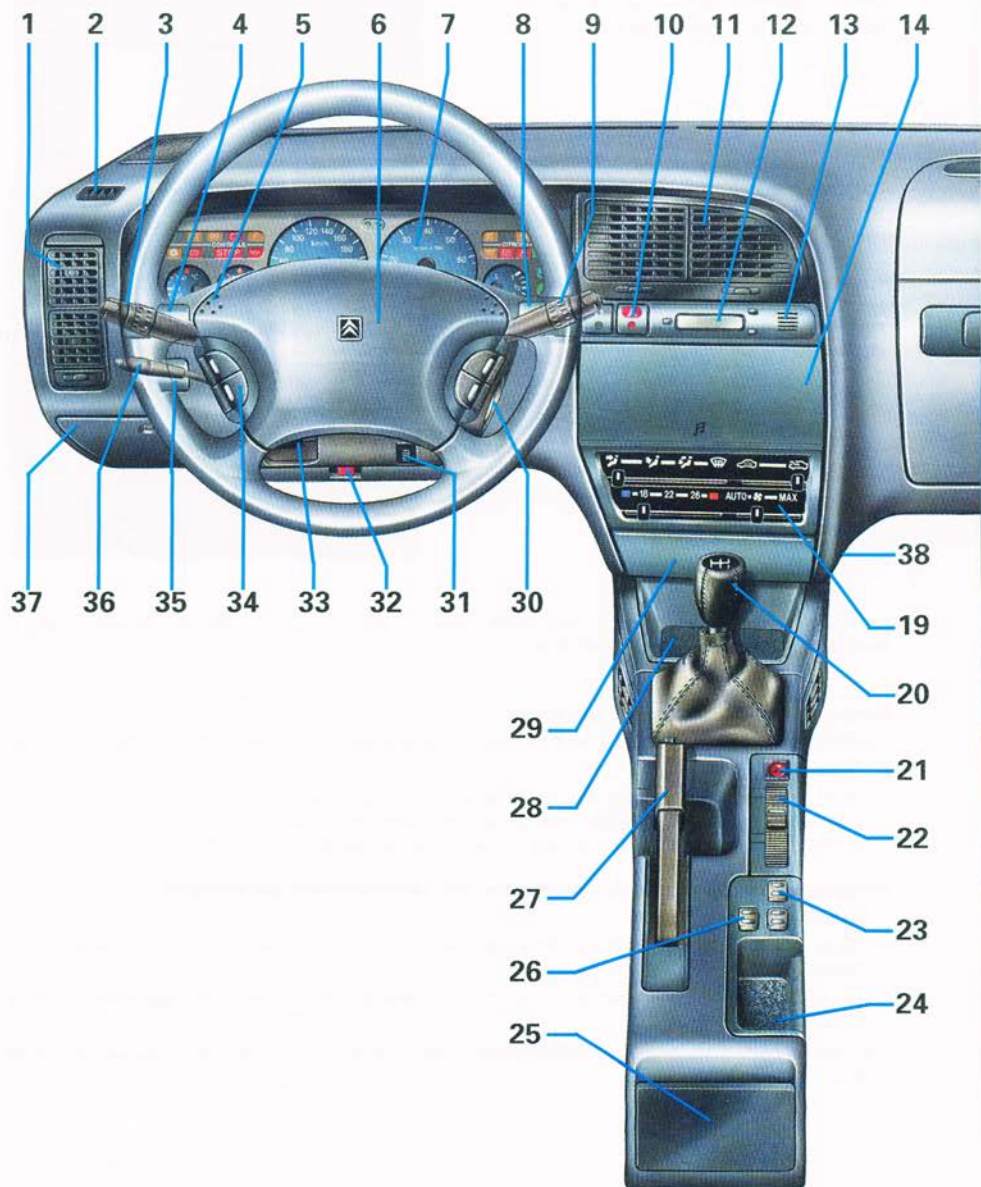

* Suivant version

POSTE DE CONDUITE *

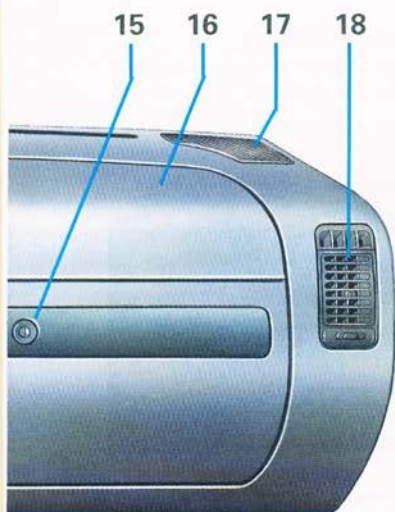

- 15 16 17 18
- 1 Aérateurs latéraux gauche.
 - 2 Désembueur vitre latérale.
 - 3 Commandes :
 - Éclairage,
 - Indicateurs de direction,
 - Projecteurs antibrouillard et feux antibrouillard.
 - 4 Commandes :
 - Condamnation vitres arrière électrique,
 - Interrupteur régulateur de vitesse.
 - 5 Commande d'avertisseur sonore.
 - 6 Coussin gonflable conducteur.
 - 7 Combiné du tableau de bord.
 - 8 Commande suspension « Hydractive ».
 - 9 Commandes :
 - Essuie-vitre avant,
 - Lave-vitre,
 - Essuie-vitre arrière,
 - Dégivrage lunette arrière.
 - 10 Commandes :
 - Commande air conditionné,
 - Feux de détresse.
 - 11 Aérateurs centraux.
 - 12 Montre numérique.
 - 13 Sonde de température intérieure.
 - 14 Emplacement autoradio ou vide-poches.
 - 15 Boîte à gants inférieure.
 - 16 Boîte à gants supérieure ou coussin gonflable passager.
 - 17 Haut-parleur droit et gauche (Tweeter).
 - 18 Aérateur latéral droit.
 - 19 Commandes d'air conditionné ou chauffage/ventilation.
 - 20 Levier de vitesses.
 - 21 Contacteur à clé :
 - Activation/désactivation coussin gonflable passager.
 - 22 Réglage garde au sol.
 - 23 Commande toit ouvrant électrique.
 - 24 Vide-poches.
 - 25 Cendrier arrière.
 - 26 Commandes vitres arrière électriques.
 - 27 Frein de stationnement.
 - 28 • Vide-poches,
• Commandes des sièges chauffants.
 - 29 Cendrier avant avec allume-cigares.
 - 30 Antivol-contact.
 - 31 Rhéostat éclairage tableau de bord.
 - 32 Ouverture capot moteur.
 - 33 Manette de réglage du volant.
 - 34 Commande autoradio au volant.
 - 35 Réglage électrique du rétroviseur passager.
 - 36 Levier régulateur de vitesse.
 - 37 Boîte à fusibles et documents de bord.
 - 38 Prise accessoire 12 volts.

* Suivant version ou pays

CADRANS DE BORD*

Indicateur de maintenance.

Voir I-21.

Compte-tours

N'entrez pas dans la zone rouge (en période de rodage voir I-6).



Compteur kilométrique totalisateur.

Compteurs journaliers

Voir I-21.



Indicateur de température de liquide de refroidissement.

Témoin d'alerte de niveau* et de température de liquide de refroidissement

En temps normal, l'aiguille indique une température pouvant aller jusqu'à 100°C.

Dans des conditions d'utilisation sévère, par ambiance chaude, elle pourra se rapprocher des repères rouges.

Si le témoin s'allume, arrêtez-vous immédiatement, coupez le contact, **le motoventilateur peut continuer à fonctionner un certain temps**, laissez refroidir le moteur en prenant les précautions indiquées chapitre IV-1/2. Cet échauffement peut avoir des causes multiples, alertez le Réseau CITROËN le plus proche.



Jauge carburant

Dès que le témoin de mini s'allume de façon permanente, sur le plat, la réserve est d'environ 8 litres.

* Suivant version

CADRANS DE BORD*

Indicateur de kilométrage et de maintenance

Arrêt

Les indicateurs de kilométrage et de maintenance sont éteints.

La lecture des différentes valeurs se fait contact mis.



A la mise du contact

L'indicateur de maintenance affiche le nombre de kilomètres restant à effectuer avant la prochaine visite d'entretien périodique.

Cet affichage clignote lorsqu'il reste 500 km à parcourir avant cette visite.



Quelques secondes après la mise du contact

Le premier compteur journalier s'affiche (signalisé par un **a**).



Avec un appui bref sur le bouton, le deuxième compteur journalier s'affiche (signalisé par un **b**).

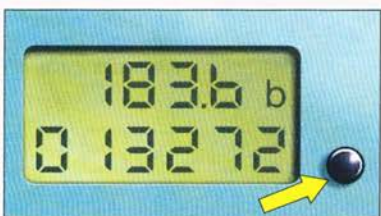

Remise à zéro d'un compteur journalier

Avec un appui long sur le bouton, le compteur journalier affiché se met à zéro.



* Suivant version

CADRANS DE BORD*

Indicateur de maintenance.
Voir I-21.

Compte-tours
N'entrez pas dans la zone rouge
(en période de rodage voir I-6).



Compteur kilométrique totalisateur.

Compteurs journaliers
Voir I-21.



Indicateur de température d'huile moteur.

Témoin d'alerte de température d'huile moteur*

Dans des conditions d'utilisation sévère, par ambiance chaude, l'aiguille pourra se rapprocher des repères rouges. En aucun cas elle ne devra dépasser le repère **150**. Sinon ralentir et si nécessaire arrêtez le moteur et vérifiez les niveaux (voir IV-1/2).

* Suivant version

CADRANS DE BORD*



Indicateur de température de liquide de refroidissement.

Témoin d'alerte de niveau* et de température de liquide de refroidissement

En temps normal, l'aiguille indique une température pouvant aller jusqu'à 100°C.

Dans des conditions d'utilisation sévère, par ambiance chaude, elle pourra se rapprocher des repères rouges.

Si le témoin s'allume, arrêtez-vous immédiatement, coupez le contact, **le moto-ventilateur peut continuer à fonctionner un certain temps**, laissez refroidir le moteur en prenant les précautions indiquées chapitre IV-1/2. Cet échauffement peut avoir des causes multiples, alertez le Réseau CITROËN le plus proche.



Jauge carburant

Dès que le témoin de mini s'allume de façon permanente, sur le plat, la réserve est d'environ 8 litres.

* Suivant version

VOYANTS LUMINEUX*



Indicateur de direction côté gauche

Voir I-25.



Indicateur de direction côté droit

Voir I-25.

Les feux indicateurs de direction fonctionnent simultanément lorsque le signal de détresse est enclenché.



Témoin usure plaquettes de freins avant*

S'il s'allume lorsque vous appuyez sur la pédale de frein, faites vérifier vos plaquettes et remplacez-les si nécessaire.



Témoin charge batterie

Doit être éteint lorsque le moteur tourne. S'il s'allume en permanence, alertez le Réseau CITROËN le plus proche.



Système ABS

La lampe de contrôle de l'ABS s'allume lorsque l'on met le contact et doit s'éteindre après environ deux secondes.

Si la lampe de contrôle ne s'éteint pas, il peut s'agir d'une défaillance du système (voir I-25).



Témoin de niveau d'huile moteur

S'allume lors de la mise de la clé de contact dans la position **M**, avant démarrage du moteur ; s'éteint après deux ou trois secondes. S'il clignote pendant quinze secondes environ, vérifier le niveau à l'aide de la jauge manuelle.

Voir IV-1/2.

* Suivant version ou pays

VOYANTS LUMINEUX *



Témoin de marche moteur (autodiagnostic)

S'il clignote ou s'allume en cours de route, il indique un incident de fonctionnement du système d'injection, d'allumage ou du système antipollution (suivant pays).

Consultez rapidement le Réseau CITROËN.



Témoin pression et niveau hydraulique

Il doit s'éteindre quelques secondes après la mise en marche du moteur.

S'il s'allume en cours de route ainsi que le voyant **STOP**, arrêtez-vous immédiatement et alertez le Réseau CITROËN le plus proche.

Voir IV-1/2.



Témoin d'arrêt impératif.



Témoin pression d'huile moteur

S'il s'allume en cours de route, arrêtez le moteur, vérifiez le niveau, (voir IV-1/2).

S'il reste allumé malgré un niveau correct, alertez le Réseau CITROËN le plus proche.



Témoin mini liquide lave-vitre et lave-projecteurs

Capacité : 6 litres.



Témoin de préchauffage moteur Diesel

Voir modalités de mise en marche moteur.

Voir II-2.



Témoin de frein de stationnement

Indique que le frein est serré ou mal desserré.



Témoin de coussin gonflable frontal

Voir I-10.



Projecteurs antibrouillard

Voir I-25.



Feux antibrouillard

Voir I-25.

* Suivant version

VOYANTS LUMINEUX*



● **Témoin d'alerte de température d'huile moteur**

Si le voyant s'allume en cours de route, arrêtez le moteur. Vérifiez le niveau (voir IV-1/2).

S'il reste allumé malgré un niveau correct, alertez le Réseau CITROËN le plus proche.



● **Témoin d'alerte de température et de niveau de liquide de refroidissement**

Si le voyant s'allume, arrêtez-vous immédiatement, coupez le moteur, **le motoventilateur peut continuer à fonctionner un certain temps**, laissez-le refroidir en prenant les précautions indiquées chapitre IV-1/2.

Cet échauffement peut avoir des causes multiples, alertez le Réseau CITROËN le plus proche.



● **Témoin mini carburant**

Lorsqu'il s'allume, en permanence sur le plat, la réserve est d'environ 8 litres.



Témoin désembuage lunette arrière

Voir I-24.



Feux de route

Voir I-25.



Feux de croisement

Voir I-25.



Témoin du coussin gonflable latéral

Voir I-10.



Témoin de non bouclage de ceinture conducteur

S'allume lorsque la ceinture de sécurité conducteur n'est pas bouclée.



Témoin de porte ouverte

Signale que l'une au moins des portes est mal fermée.

Indique une défaillance de la pile de la télécommande d'ouverture des portes. Fonctionne contact coupé.



Témoin clé antidémarrage électronique

S'allume lors de la mise du contact.

S'éteint quand l'électronique de contrôle du moteur est déverrouillée.

Si le témoin reste allumé, un signal sonore retentit indiquant un incident de fonctionnement de l'antidémarrage électronique.

* Suivant version

ACCESSOIRES ÉLECTRIQUES AUXILIAIRES

Prise accessoire 12 volts*

Elle est située sur le flanc de console, côté passager avant (voir I-20).

* Suivant équipement ou pays

ATTENTION

ACCESSOIRES ÉLECTRIQUES AUXILIAIRES

Le circuit électrique de votre véhicule est conçu pour fonctionner avec les équipements de série ou optionnels.

Avant d'installer des équipements ou accessoires électriques sur votre véhicule, consultez le Réseau CITROËN.

Certains accessoires électriques (autoradio, antidémarrage, alarme, radiotéléphone etc.) ou la façon dont ils sont montés peuvent avoir **des effets néfastes** sur le fonctionnement de votre véhicule ou générer **des pannes**, sur les circuits électroniques de commande, le circuit audio et le circuit de charge électrique.

CITROËN décline toute responsabilité pour les conséquences et les frais occasionnés par la remise en état de votre véhicule ou les dysfonctionnements résultant de l'installation d'accessoires auxiliaires non fournis et non recommandés par CITROËN et non installés selon les prescriptions de CITROËN.

VISIBILITÉ*

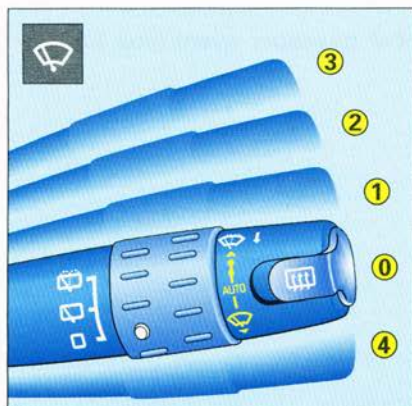

Essuie-vitre avant

- 3 Balayage rapide.
- 2 Balayage normal.
- 1 Balayage intermittent ou essuie-vitre automatique*.
- 0 Arrêt.
- 4 Balayage coup par coup, appuyez vers le bas.

Essuie-vitre avant automatique*

Votre véhicule est équipé d'un détecteur de pluie.

Sur position **1-AUTO**, la vitesse de balayage d'essuie-vitre se règle automatiquement en fonction de l'intensité de la pluie.

NOTA : par sécurité, le système automatique d'essuyage est désactivé à la coupure du contact.

A la remise du contact, pour réactiver la fonction :

- revenez sur la **position 0-Arrêt**,
- passez sur la **position 1-AUTO**.

L'activation de la fonction est signalée par un balayage.

ATTENTION :

Ne masquez pas le détecteur de pluie, situé côté extérieur du pare-brise, derrière le rétroviseur intérieur.

Lavage du véhicule, contact mis par exemple dans des installations de lavage automatique :

- ramenez la commande sur la **position 0-Arrêt**.



Recommandation :

Par temps de gel, vérifiez que les balais d'essuie-vitre avant et arrière sont libres.

* Suivant version

VISIBILITÉ*

Lave-vitre avant

En tirant la commande vers vous, lave-vitre avec balayage temporisé (trois cycles).

Et lave-projecteurs si feux de croisement allumés*.



Essuie-vitre arrière

1^{er} cran - arrêt

Au 2^e cran

Essuie-vitre arrière intermittent.

Au 3^e cran

Lavage et balayage arrière temporisé (trois cycles).

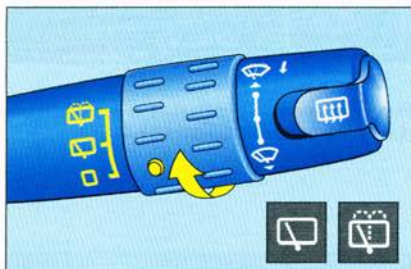

Désembuage lunette arrière

Ne fonctionne que moteur tournant.

Une impulsion en bout de commande d'essuie-vitre commande le désembuage électrique de la lunette arrière (et des rétroviseurs*).

Témoin lumineux de fonctionnement sur le combiné de bord.



S'éteint automatiquement après douze minutes environ pour éviter une consommation de courant excessive.

Une impulsion interrompt le désembuage.

Une nouvelle impulsion le remet en fonctionnement pour douze minutes.

* Suivant version

SIGNALISATION*



Signal de détresse

Commande simultanément les feux indicateurs de changement de direction.

Ne l'utilisez qu'en cas de danger, pour un arrêt d'urgence ou pour une conduite dans des conditions inhabituelles.

Fonctionne aussi contact coupé.

Rouler avec le signal de détresse rend les indicateurs de changement de direction inopérants.



Rhéostat d'éclairage

L'intensité de l'éclairage du tableau de bord est réglable.

Agissez sur la molette du rhéostat située à côté de la commande du réglage volant.

* Suivant version ou pays

SIGNALISATION*

Avertisseur sonore

Appuyez sur la partie centrale du volant.

Avertisseur optique

Par impulsion en tirant vers vous. L'appel optique est possible contact coupé.

Indicateurs de direction

Gauche, vers le bas.

Droite, vers le haut.

Pour un changement de direction, enclenchez la commande au-delà du point dur. Arrêt automatique avec le retour du volant.

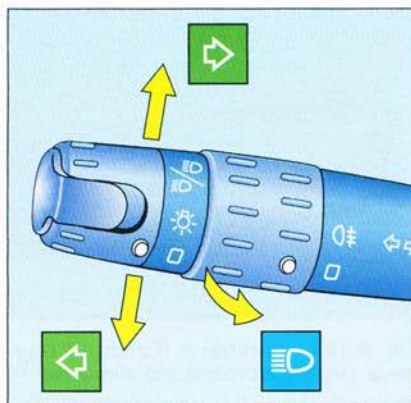

Commande d'éclairage



Tous feux éteints

Tournez la bague **A** vers l'avant.



Feux de position

Votre combiné s'allume.

Tournez la bague **A** vers l'avant.

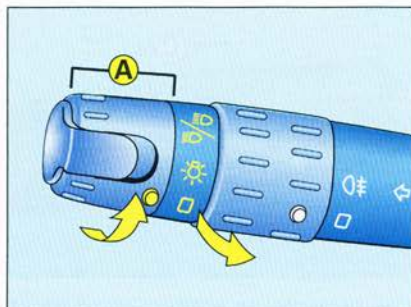

Croisement-route

Inversion feux de croisement/feux de route

Tirez la commande à fond vers vous pour inverser feux de croisement/feux de route.

Signal sonore de feux allumés

Se déclenche à l'ouverture d'une porte avant ou arrière, contact coupé, pour indiquer que les feux sont restés allumés. S'arrête à la fermeture des portes, à l'extinction des feux, ou à la mise du contact.

* Suivant version

SIGNALISATION*

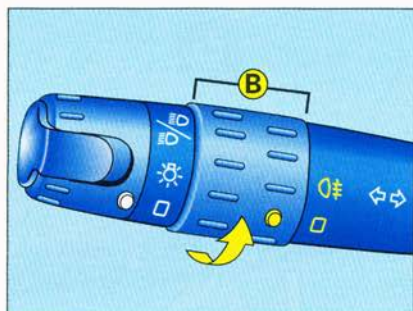

Véhicules équipés de FEUX ANTIBROUILLARD (Bague B)



Feux antibrouillard
éteints

Tournez la bague **B** vers l'avant



Feux antibrouillard
allumés

Le témoin lumineux s'allume. Les feux antibrouillard fonctionnent avec les feux de croisement ou avec les feux de route.

Reviennent automatiquement en position initiale à l'extinction des feux de position.

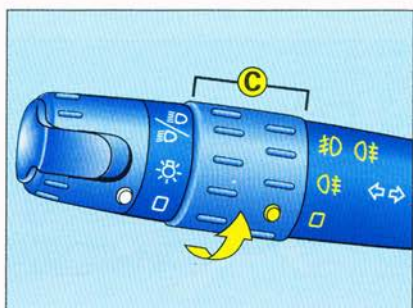

Véhicules équipés de PROJECTEURS ANTIBROUILLARD ET FEUX ANTIBROUILLARD (Bague C)



Projecteurs antibrouillard
et feux antibrouillard
éteints

Tournez la bague **C** vers l'avant



Projecteurs antibrouillard
allumés

Les projecteurs antibrouillard fonctionnent avec les feux de position, les feux de croisement ou les feux de route.

Tournez la bague **C** vers l'avant.



Projecteurs antibrouillard et feux antibrouillard allumés

Fonctionnent avec les feux de position, les feux de croisement ou les feux de route.

Les feux antibrouillard se coupent automatiquement et reviennent en position projecteurs antibrouillard à l'extinction des feux de position.



Rappel

Les feux antibrouillard doivent être utilisés uniquement par temps de brouillard ou chutes de neige.

* Suivant version

Chapitre II

CONDUITE



	Pages
1 Antivol, contact, démarreur	56-57
2 Mise en route	58-59
3 Levier de vitesses	60 à 63
4 Régulateur de vitesse	64-65
5 Frein de stationnement - Système ABS	66

ANTIVOL - CONTACT - DÉMARREUR

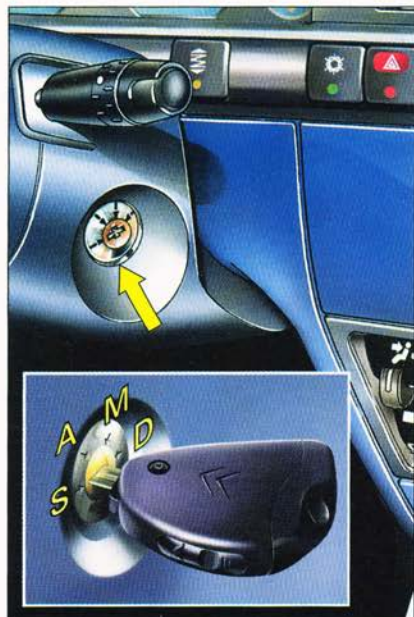

- **S : Antivol**

Pour débloquer la direction, manœuvrez légèrement le volant tout en tournant la clé sans forcer.

- **A : Accessoires**

Permet d'utiliser certains accessoires électriques (radio, lève-vitres, lecteurs de cartes, réglage des sièges électriques etc.). Le voyant charge batterie s'allume.

- **M : Contact marche**

Les voyants* : charge batterie, ABS, niveau d'huile, frein de stationnement, pression d'huile, température et niveau du liquide de refroidissement moteur, auto-diagnostic moteur, pression et niveau système hydraulique, préchauffage (Diesel), coussin gonflable frontal, coussin gonflable latéral, clé antidémarrage électronique et Stop doivent s'allumer.

L'extinction du témoin « Clé antidémarrage électronique » indique la possibilité de mise en route moteur.

Le non allumage de ces voyants indique une défaillance.

- **D : Démarreur**

Lâchez la clé dès que le moteur est démarré. Ne l'actionnez jamais quand le moteur tourne.

Ces voyants sont testés clé de contact en position M



* Suivant version

ANTIVOL - CONTACT - DÉMARREUR

Verrou de direction

S La clé étant retirée et le verrou de direction engagé, la direction est bloquée ; elle peut être verrouillée dans de multiples positions du volant. La clé ne peut être retirée qu'en position **S**.

A La direction est débloquée (en tournant la clé en position **A**, bougez, si nécessaire, légèrement le volant).

M Position de marche.

D Position de démarrage.

Lancement et arrêt du moteur voir II-2.

ATTENTION

**NE RETIREZ JAMAIS LA CLÉ DE CONTACT
AVANT L'ARRÊT COMPLET DU VÉHICULE.**

**IL EST IMPÉRATIF DE TOUJOURS ROULER
MOTEUR TOURNANT POUR CONSERVER L'ASSISTANCE
DE FREINAGE ET DE DIRECTION
(risque d'enclenchement du blocage de direction
et non fonctionnement des éléments de sécurité).**

A l'arrêt, après avoir retiré la clé,
tournez si nécessaire légèrement le volant
afin d'assurer le blocage de la direction.

MISE EN ROUTE

**Vérifiez que vous êtes bien au point mort (boîte manuelle)
ou en position P ou N (boîte automatique).**

ESSENCE

Démarrage moteur

Ne touchez pas à l'accélérateur.

Actionnez le démarreur jusqu'à ce que le moteur tourne (pas plus de dix secondes).

Pour des températures inférieures à 0°C, débrayez pendant l'action du démarreur pour faciliter la mise en route. Relâchez ensuite lentement la pédale d'embrayage.

Nota : En cas d'échec à la première tentative, attendez pendant dix secondes, coupez le contact puis actionnez de nouveau le démarreur comme ci-dessus.

MISE EN ROUTE

DIESEL

Démarrage moteur

Tournez la clé jusqu'à la position **M** (contact, témoin clé antidémarrage électronique et préchauffage), attendez l'extinction de ces voyants, puis actionnez le démarreur jusqu'au démarrage du moteur.

Si le moteur ne démarre pas, coupez le contact puis recommencez l'opération.

Pour des températures inférieures à 0°C, débrayez pendant l'action du démarreur pour faciliter la mise en route. Relâchez ensuite lentement la pédale d'embrayage.

Nota : Pendant le démarrage, ne touchez pas l'accélérateur.



Conseil

Après le démarrage du moteur, attendez l'extinction du témoin lumineux de pression et de niveau hydraulique (voir I-22) avant de rouler.

Il n'est pas utile de laisser chauffer le moteur avant de partir. Préférez une conduite modérée sur les premiers kilomètres.

Véhicules équipés d'un turbo :

N'arrêtez jamais le moteur sans l'avoir laissé tourner quelques secondes au ralenti, le temps de permettre au turbo-compresseur de revenir à une vitesse normale.

Donner un « coup d'accélérateur » au moment de la coupure du contact endommagerait gravement celui-ci.

ATTENTION

**NE FAITES PAS TOURNER LE MOTEUR DANS UN LOCAL FERMÉ
OU INSUFFISAMMENT VENTILÉ.**

LEVIER DE VITESSES*



Levier de vitesses de la boîte manuelle

Marche arrière

Ne l'engagez jamais avant l'arrêt complet du véhicule.

Le mouvement doit être effectué lentement pour éviter tout bruit à l'engagement de la marche arrière.

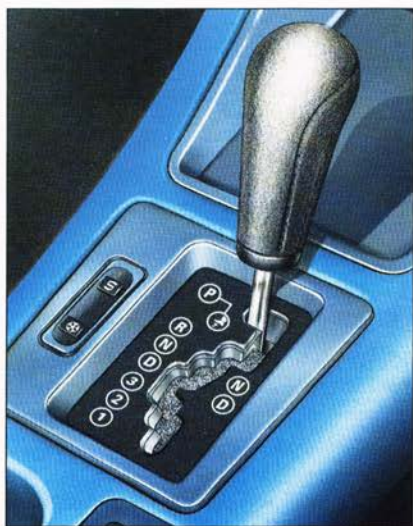

Levier de sélection de la boîte automatique*

La mise en route du moteur ne peut s'effectuer qu'en position P ou N.

Un dispositif de sécurité la rend impossible dans les autres positions.

Après la mise en route du moteur, appuyez sur la pédale de frein et sélectionnez la vitesse souhaitée :

- marches avant ou
- marche arrière.

* Suivant version

Boîte de vitesses automatique, par sécurité :

- Le levier de vitesses ne peut être dégagé de la position **P** que si l'on appuie sur la pédale de frein.
- A l'ouverture d'une porte un signal sonore* retentit si le levier de vitesses n'est pas sur la position **P**.
- Assurez-vous en toutes circonstances que le levier de vitesses est en position **P** avant de quitter votre véhicule.

LEVIER DE VITESSES*

BOITE AUTOMATIQUE

Position du sélecteur de vitesses

Le mode de conduite et la position du sélecteur de vitesses sont affichés sur un cadran au combiné de bord.



Sélectionnez le mode de conduite :

- **Normal**, pour une conduite dans des

conditions habituelles, les voyants 

et  doivent être éteints.

- **Sport**, cette position permet une conduite plus dynamique privilégiant performance et reprises.

- **Neige**, cette position permet une conduite plus douce, adaptée sur routes glissantes.



- Appuyez sur la touche  : le témoin  au combiné s'allume, vous êtes en mode « **SPORT** ».
- Appuyez sur la touche  : le témoin  au combiné s'allume, vous êtes en mode « **NEIGE** » (le premier rapport **1** ne sera pas utilisé).
 - Levier sur **2** : le démarrage et la conduite s'effectuent sur le seul deuxième rapport.
 - Levier sur **3** : le démarrage et la conduite s'effectuent sur le seul troisième rapport.
 - Levier sur **D** : le démarrage se fait sur le deuxième rapport, le passage des vitesses s'effectue à un régime peu élevé.
- Un nouvel appui sur la touche, les témoins  et  sont éteints, vous êtes en mode « **NORMAL** ».

ATTENTION : Le clignotement simultané des voyants « **SPORT** » et « **NEIGE** », sur le combiné de bord, signale une anomalie de fonctionnement. Dans ce cas, un fort à-coup peut être ressenti lors de la sélection **R** de la marche arrière, consultez le Réseau CITROËN.

* Suivant version

LEVIER DE VITESSES*



BOITE AUTOMATIQUE AUTOACTIVE

Position du sélecteur de vitesses

Le mode de conduite et la position du sélecteur de vitesses sont affichés sur un cadran au combiné de bord.



Sélectionnez le mode de conduite :

- **Normal**, pour une conduite dans des conditions habituelles, les voyants  et  doivent être éteints.
- **Sport**, cette position permet une conduite plus dynamique privilégiant performance et reprises.
- **Neige**, cette position permet une conduite plus douce, adaptée sur routes glissantes.

- Appuyez sur la touche  : le témoin  au combiné s'allume, vous êtes en mode « **SPORT** ».
- Appuyez sur la touche  : le témoin  au combiné s'allume, vous êtes en mode « **NEIGE** » (le premier rapport **1** ne sera pas utilisé).
 - Levier sur **D** : le démarrage se fait sur le deuxième rapport, le passage des vitesses s'effectue à un régime peu élevé.
- Levier sur **2**, appuyez sur la touche  : les témoins  et  sont éteints.

Le démarrage et la conduite s'effectuent sur le seul premier rapport, pour quitter cette position **1** :

 - Manœuvrez le sélecteur de vitesses ou
 - réappuyez sur la touche .
- Un nouvel appui sur la touche, les témoins  et  sont éteints, vous êtes en mode « **NORMAL** ».

ATTENTION : Le clignotement simultané des voyants « **SPORT** » et « **NEIGE** », sur le combiné de bord, signale une anomalie de fonctionnement. Dans ce cas, un fort à-coup peut être ressenti lors de la sélection **R** de la marche arrière, consultez le Réseau CITROËN.

* Suivant version

LEVIER DE VITESSES

Utilisation de la boîte de vitesses automatique



Stationnement

Pour éviter le déplacement du véhicule à l'arrêt, positionnez le sélecteur de vitesses sur **P**. Ne l'engager que lorsque la voiture est totalement immobilisée. Dans cette position les roues motrices sont bloquées. Veillez au bon positionnement du sélecteur, serrez efficacement le frein de stationnement.



Marche arrière

Ne l'engagez que lorsque la voiture est immobilisée pied sur le frein. Pour éviter un choc dans la transmission, n'accélérez pas instantanément après la sélection.



Point mort

Ne sélectionnez pas cette position, même pour un court instant, lorsque la voiture roule.



Marche avant automatique

Position normale d'utilisation. Les quatre rapports de la boîte de vitesses se sélectionnent automatiquement. Pour certaines manœuvres (dépassement par exemple), il est possible d'obtenir une accélération maximum en appuyant à fond sur la pédale d'accélérateur, ce qui peut déclencher le passage automatique sur un rapport inférieur.

IMPORTANT :

Le véhicule étant au point mort (**N**), l'enclenchement d'une position quelconque (**R, D, 3, 2, 1**) ne doit s'effectuer que moteur au ralenti, sous peine de destruction de la boîte.

Suggestions d'utilisation



Sélection automatique des seuls trois premiers rapports

Conduite soutenue sur routes sinueuses, traction caravane ou autres remorques.



Sélection automatique des deux seuls premiers rapports

Traction caravane ou autres remorques sur routes difficiles.



Verrouillage sur le seul premier rapport

Utilisation exceptionnelle sur fortes pentes en traction sur rampes prolongées à vitesse inférieure à 50 km/h.



Ne rétrogradez pas manuellement sur le rapport inférieur au-dessus de 4 000 tr/min.

RÉGULATEUR DE VITESSE*

Ce dispositif d'aide à la conduite permet de rouler à une allure constante de votre choix, au-dessus de 40 km/h.

Le régulateur de vitesse, ne doit être utilisé que lorsque les conditions de roulage à vitesse constante le permettent. Ne pas l'utiliser lorsque la circulation est très dense, sur route accidentée, présentant de mauvaises conditions d'adhérence ou toutes autres difficultés.

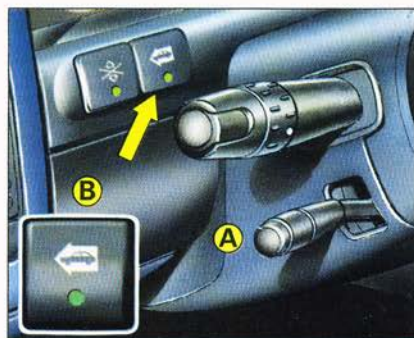

La commande du régulateur **A** est située sous la commande d'éclairage et de signalisation.

Interrupteur de mise en service **B**

Mise en action : appuyez sur l'interrupteur. Le voyant s'allume.

Arrêt : appuyez sur l'interrupteur. Le voyant s'éteint.

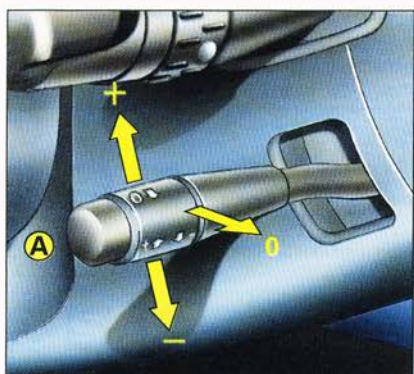

Sélection d'une vitesse de croisière

Par action sur l'accélérateur jusqu'à la vitesse souhaitée. Donnez une impulsion vers le haut ou le bas sur la commande **A**. La vitesse est réglée et mémorisée.

En cours de régulation, il est toujours possible, par action sur la pédale d'accélérateur, d'aller au-delà de la vitesse mémorisée (dépassement d'un autre véhicule par exemple).

Pédale relâchée : retour automatique à la vitesse mémorisée.

Une courte impulsion vers le haut, augmentera légèrement la vitesse, et vers le bas, la diminuera.



Conseil

Lorsque le régulateur de vitesse fonctionne, ne placez pas votre pied sous la pédale d'accélérateur, il pourrait en gêner les mouvements automatiques et même coincer votre pied.

* Suivant version

RÉGULATEUR DE VITESSE*

Neutralisation de la vitesse mémorisée

Soit par appui sur la pédale de frein.

Soit en tirant la commande **A** vers soi.

Ces manœuvres n'annulent pas la vitesse mémorisée.

Rappel de la vitesse mémorisée

Après neutralisation, donnez une impulsion rapide vers le haut sur la commande **A**.

Votre voiture reprend la dernière vitesse mémorisée.

Augmentation de la vitesse mémorisée

Maintenez la commande **A** vers le haut jusqu'à obtention de la vitesse souhaitée.

Relâchez la commande, la nouvelle vitesse est alors mémorisée.

Diminution de la vitesse mémorisée

Maintenez la commande **A** vers le bas jusqu'à obtention de la vitesse souhaitée (au-dessus de 40 km/h).

Relâchez la commande, la nouvelle vitesse est alors mémorisée.

Annulation de la vitesse mémorisée

Soit en coupant le contact

Soit par appui sur l'interrupteur **B** - Voyant éteint.

* Suivant version

FREINS



Frein de stationnement

Le frein de stationnement est actionné en tirant sur le levier avec d'autant plus d'énergie que la pente est accentuée.

Pour faciliter l'action sur le levier, il est recommandé d'appuyer simultanément sur la pédale de frein.

En toutes circonstances, par précaution, engagez la première vitesse pour les véhicules à boîte de vitesses mécanique, ou sélectionnez la position de stationnement (**P**) pour les véhicules à boîte de vitesses automatique, et sur pentes raides, tournez les roues vers le trottoir.

Pour desserrer le frein de stationnement, appuyez sur le bouton en tirant sur le levier puis rabaissez-le totalement.

Le témoin s'allume si le frein de stationnement est serré ou mal desserré, contact mis.



Système ABS* - Antiblocage de roue

Ce système augmente la sécurité en empêchant le blocage des roues en cas de freinage brutal ou dans des conditions d'adhérence faible.

Il permet de garder le contrôle de la direction.

La capacité de fonctionnement de tous les éléments électriques essentiels de l'ABS est contrôlée par un système de surveillance électronique avant et pendant le parcours. La lampe de contrôle de l'ABS s'allume lorsqu'on met le contact et doit s'éteindre après environ deux secondes. Si la lampe de contrôle ne s'éteint pas, cela signifie que l'ABS s'est déconnecté par suite d'une défaillance. De même, le fait que la lampe de contrôle s'allume pendant le parcours, montre que le système ABS est inactif. Dans les deux cas le système normal de freinage reste efficace, comme sur un véhicule sans ABS. Toutefois, afin de retrouver la sécurité liée au fonctionnement correct de l'ABS, le véhicule doit être examiné dès que possible par le Réseau CITROËN.

Sur routes glissantes (gravillons, neige, verglas, etc.), rouler prudemment reste dans tous les cas impératif.

* Suivant version

Chapitre III

CONFORT



	Pages
1 Chauffage, aération	68-69
2 Air conditionné/Filtre à particules	70
3 Régulation de température	71-72
4 Éclairage intérieur et coffre	73
5 Rangement de portes avant, boîtes à gants	74
6 Montre dateur numérique	75
7 Allume-cigares, cendriers, poignées de maintien	76
8 Pare-soleil, rideau arrière, rangement des documents de bord	77
9 Réglage garde au sol	78
10 Suspension « Hydractive »	79
11 Prééquipement radio	80
12 Pose des haut-parleurs	81
13 Toit ouvrant	82

AÉRATION

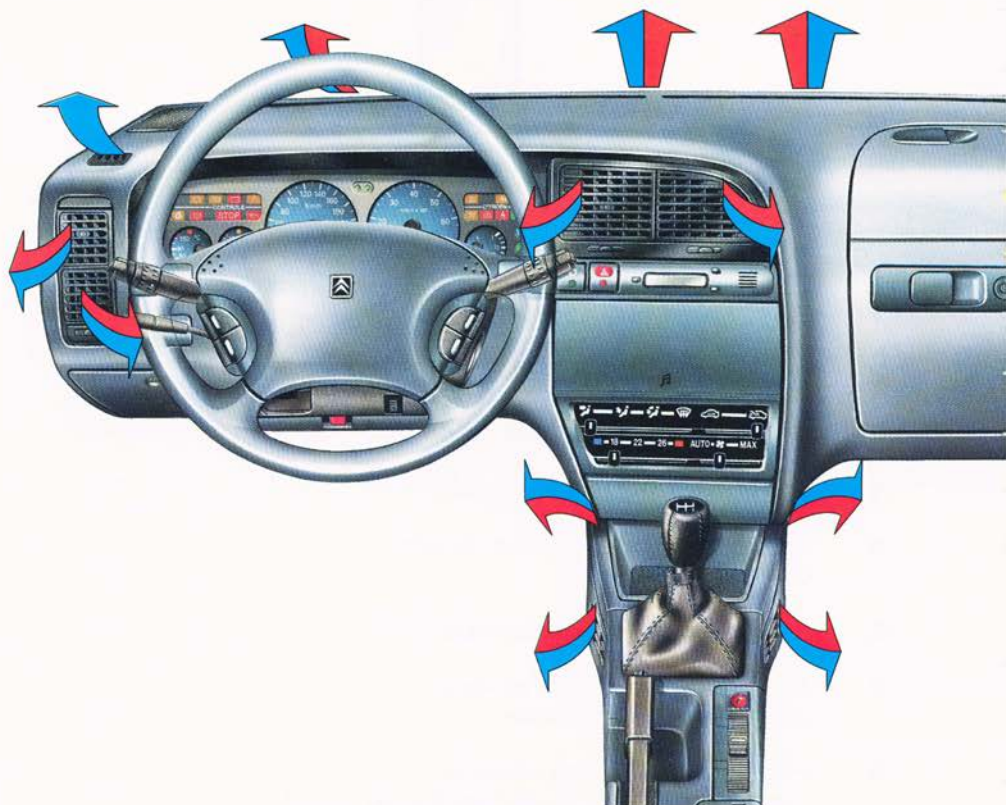

Circulation d'air

Un confort maximal est obtenu par une bonne répartition d'air dans l'habitacle à l'avant comme à l'arrière.

Entrée d'air

Veillez à la propreté de la grille extérieure d'entrée d'air et du collecteur situés à la base du pare-brise (feuilles mortes, neige).

N'obstruez pas le passage sous les sièges avant pour permettre un chauffage efficace aux places arrière, ni les extracteurs d'air à l'intérieur du coffre.

En cas de lavage du véhicule de type haute pression, évitez toute projection au niveau de l'entrée d'air.

Aérateurs

Les aérateurs de face sont munis de molettes permettant d'ouvrir ou fermer le débit d'air et de grilles pour orienter le flux d'air (haut-bas, droite-gauche).

CHAUFFAGE

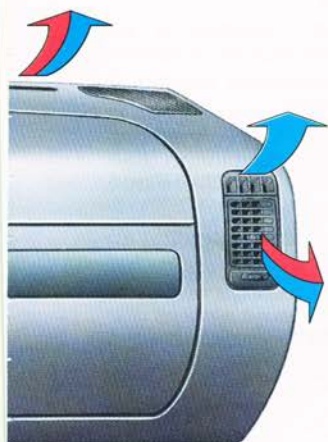

1 Répartiteur d'air



Débit aux aérateurs de face.



Débit vers les pieds.



Débit vers les pieds et le pare-brise.



Débit vers le pare-brise.

Désembuage-dégivrage.

La répartition de l'air pulsé peut être modulée à volonté en plaçant le répartiteur **1** sur une position intermédiaire. Quelle que soit la position choisie, il est toujours possible d'obtenir de l'air aux aérateurs.

2 Isolation habitacle



Admission d'air extérieur.

Position à privilégier pour le désembuage.



Air intérieur recyclé.

Cette position permet de s'isoler d'odeurs ou fumées extérieures désagréables. Poussez la commande **2** tout à gauche. Cette disposition doit être annulée dès que possible pour permettre le renouvellement de l'air dans l'habitacle et le désembuage.

3 Réglage de la température d'air pulsé.

4 Réglage de la vitesse du pulseur d'air.



AIR CONDITIONNÉ*

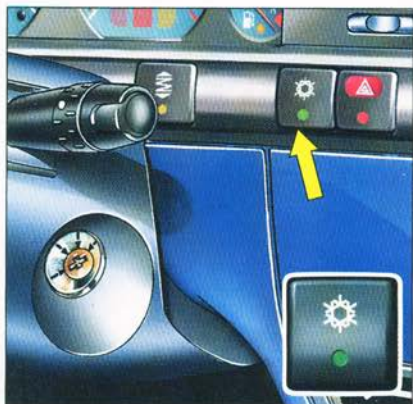

Air conditionné

L'installation d'air conditionné ne fonctionne que moteur en marche. Agissez sur l'interrupteur placé sur la planche de bord.

Témoin allumé = en fonctionnement. Pour être efficace, l'installation d'air conditionné ne doit être utilisée que vitres fermées.

Ce système contient un substitut au CFC (non polluant).

Si après un arrêt prolongé au soleil, la température intérieure est très élevée, aérez l'habitacle vitres ouvertes pendant quelques instants puis fermez les vitres.

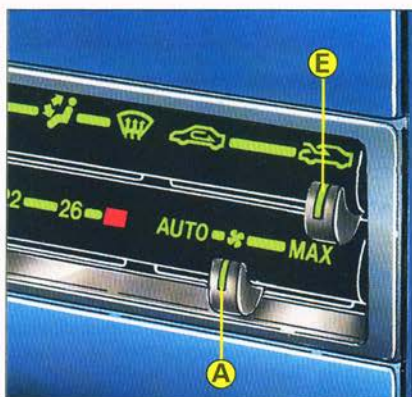

Air intérieur recyclé

Pour augmenter l'efficacité et la rapidité de l'air conditionné par temps très chaud, utilisez la position air intérieur recyclé.

Poussez la commande **E** tout à gauche et placez la commande du pulseur d'air **A** en position moyenne.

Cette disposition doit être annulée, lorsqu'elle n'est plus nécessaire, pour permettre un renouvellement de l'air dans l'habitacle.

Nota : L'eau provenant de la condensation sur les parois du climatiseur peut s'évacuer par un trou prévu à cet effet ; une tache d'eau peut ainsi se former sous la voiture à l'arrêt.

Pour conserver une bonne étanchéité du compresseur, il est indispensable de le faire fonctionner au moins une fois par mois.

Même en hiver, l'air conditionné est utile, car elle enlève l'humidité de l'air.

Filtre à particules*

Votre installation est équipée d'un filtre qui permet d'arrêter les poussières. Ce filtre doit être changé selon les prescriptions d'entretien.

* Suivant version

RÉGULATION DE TEMPÉRATURE*

Ce système, régule automatiquement la température et le débit d'air dans l'habitacle en fonction de votre choix en chaud ou en froid.

La température dans l'habitacle ne peut être inférieure à la température extérieure si la réfrigération n'est pas en marche.

Température

La commande **B** permet de choisir la température souhaitée. La position **22** est prévue pour assurer le meilleur confort dans la majorité des cas. Vous pouvez ajuster la température pour affiner votre confort.

Il est inutile de choisir une température très élevée ou trop basse dans le but d'obtenir un résultat plus rapide.

Nota

Sur les positions extrêmes, bleu (froid maxi) et rouge (chaud maxi), la régulation automatique n'est plus assurée.

Débit d'air

La position « **AUTO** » gère le plus judicieusement possible le débit d'air. Si l'ambiance obtenue ne vous satisfait pas, cinq positions sont prévues en « reprise manuelle » les débits d'air sont croissants de gauche à droite.

Nota

Sur la première position à droite d'**AUTO**, le débit d'air est nul et l'air conditionné arrêté.



Répartition d'air désembuage

Lorsque la commande **D** est sur la position désembuage, un programme automatique optimise, selon la température extérieure, la fonction dégivrage désembuage.

Pour obtenir de l'air vers le haut, pour un meilleur confort, placez la commande **D** un peu avant la position désembuage. Conseils de répartition (voir tableau page suivante).

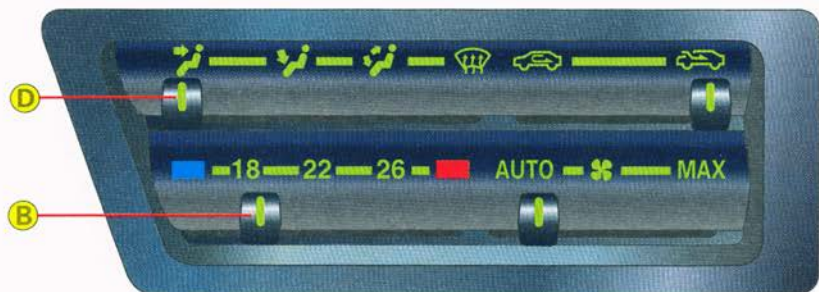

La température peut être modulée par la commande **B**. A gauche, le plus froid ; à droite, le plus chaud.

* Suivant version

RÉGULATION DE TEMPÉRATURE*

Pour une bonne utilisation du système de régulation, nous vous conseillons.

Températures extérieures	Pour optimiser le système répartiteur d'air	Positions des aérateurs
Basses	Pieds ou pieds-dégivrage	Latéraux ouverts Centraux fermés
Moyennes	Pieds	Quatre aérateurs ouverts
Hautes	Face	Quatre aérateurs ouverts

* Suivant version

ÉCLAIRAGE INTÉRIEUR*

Plafonniers

Interrupteur à deux positions :

- Éclairage permanent.
- Éclairage à l'ouverture de l'une des portes, temporisé quinze secondes environ après la fermeture de la porte.

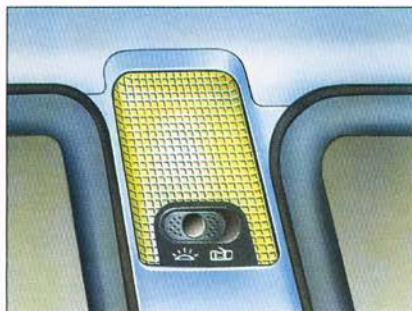

Plafonnier arrière (Break)

Trois positions :

- 1 Allumage commandé par l'ouverture du hayon.
- 2 Éteint.
- 3 Allumage permanent.



Spots de lecture

Actionnez l'interrupteur vers la droite ou la gauche.

Ne fonctionnent pas contact coupé.

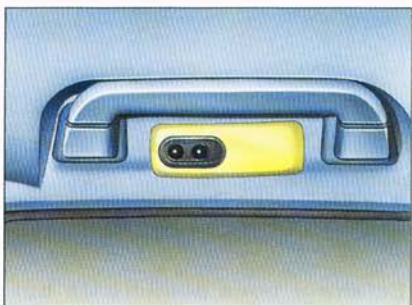

Éclaireur de boîte à gants

Automatique à l'ouverture du couvercle. N'oubliez pas de le refermer. Ne fonctionne pas contact coupé.

Éclaireur de coffre

L'éclaireur du coffre s'allume à l'ouverture du hayon.

* Suivant version

CONFORT*



Coffre de rangement de portes avant

Soulevez et tirez l'accoudoir de porte pour y accéder.



Boîte à gants supérieure

(si pas de coussin gonflable passager)

Boîte à gants inférieure

Pour ouvrir, déverrouillez si nécessaire avec la clé, tirez sur la poignée et abaissez le couvercle.

Le couvercle de la boîte à gants est muni d'un emplacement porte stylo.

ATTENTION : Par mesure de sécurité, les boîtes à gants doivent rester fermées en roulant.

Eclaireur sous planche de bord (côté conducteur)

S'allume à l'ouverture de la porte conducteur, il éclaire le tapis de sol.

Porte-ticket

Situé sur le montant du pare-brise, côté conducteur.

* Suivant version

MONTRE DATEUR NUMÉRIQUE

Affichage de la date ou de l'heure

- A la mise du contact, la date s'affiche pendant cinq secondes, puis retour automatique à l'affichage de l'heure.
- Contact mis, pour afficher la date, appuyez sur le bouton **D**.

Nota

L'affichage de l'heure revient automatiquement au bout de dix secondes, ou en réappuyant sur le bouton **D**.



Réglage de l'heure

Le réglage s'effectue contact mis, heure affichée.

- Pour modifier l'heure, appuyez successivement sur le bouton **H** (réglage de la première zone), ou sur le bouton **M** (réglage de la seconde zone).
- Pour choisir un mode « 12 heures » ou « 24 heures » (sans modifier l'heure), appuyez simultanément sur les boutons **H** et **M**.

Réglage de la date

Le réglage s'effectue contact mis, date affichée.

- Pour modifier la date, appuyez successivement sur le bouton **H** (réglage de la première zone), ou sur le bouton **M** (réglage de la seconde zone).
- Pour choisir le mode « Jour/Mois » ou « Mois/Jour » (sans modifier la date), appuyez simultanément sur les boutons **H** et **M**.

Affichage de la température extérieure

Fonctionne contact mis.

Lorsque la température est comprise entre $+3^{\circ}\text{C}$ et -3°C , un « flocon » clignote sur l'afficheur.

Le « flocon » est allumé en permanence quand la température est inférieure à -3°C .

Nota : La température affichée peut être supérieure à la température réelle lorsque le véhicule stationne en plein soleil.

CONFORT



Allume-cigares

Appuyez et attendez quelques instants le déclenchement automatique.

ATTENTION aux enfants : l'allume-cigares fonctionne aussi contact coupé.

Cendriers

Pour vider le cendrier, tirez la languette sous le cendrier et soulevez l'ensemble vers vous.

Remontage

Repositionnez le cendrier dans son logement et poussez vers le bas.

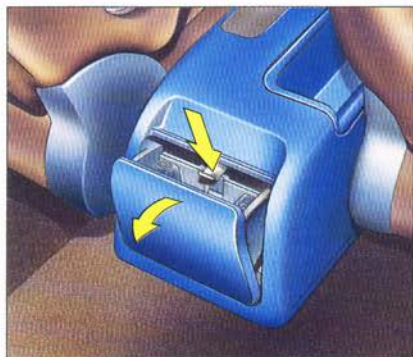

Cendrier sur console arrière

Basculez le couvercle vers l'arrière. Pour vider, tirez l'ensemble vers vous en appuyant sur la languette.

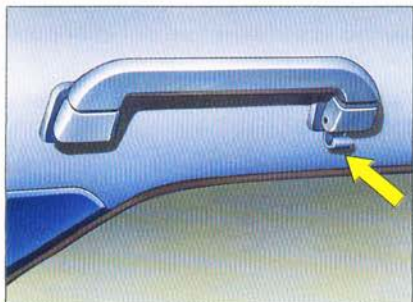

Poignées de maintien.

Crochets porte-cintre à l'arrière.

CONFORT

Pare-soleil

Pour éviter l'éblouissement de face, rabattre le pare-soleil vers le bas. En cas d'éblouissement par les glaces des portes, dégager le pare-soleil de son attache centrale et faites-le pivoter latéralement.

Pare-soleil avec éclairage du miroir*

S'éclaire automatiquement à l'ouverture du volet d'occultation du miroir, contact mis.



Rideau arrière (Berline)*

Saisissez le rideau par la languette et déroulez-le.

Accrochez les extrémités de la tringle dans les encoches ménagées sur les montants du hayon.

Le hayon peut être ouvert rideau déroulé.

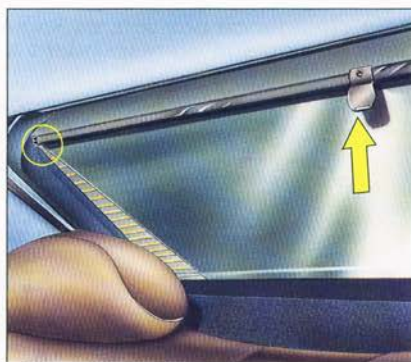

Rangement des documents de bord

La pochette se range dans le couvercle de la boîte à fusibles à gauche sous la planche de bord.

S'ouvre en tournant le bouton d'un quart de tour.



* Suivant version

RÉGLAGE GARDE AU SOL

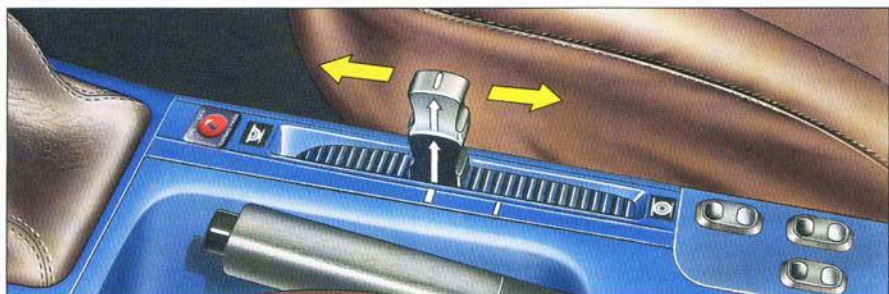

La garde au sol réglable répond à tous les types de situation. Hormis quelques cas spécifiques, conduire en **position normale** demeure impératif.

Pour changer de position, débloquez le curseur en le soulevant et placez-le dans le crantage correspondant à la position choisie.

			Hauteur minimale : Contrôle atelier uniquement. Ne pas l'utiliser en marche normale.
			Position normale de route.
			Position intermédiaire : Permet une augmentation temporaire de la garde au sol. A utiliser sur chemins difficiles à vitesse réduite.
			Hauteur maximale : Changement de roue, contrôle du niveau de liquide hydraulique.

ATTENTION
Pour votre sécurité dans le cas d'intervention sous le véhicule,
il est obligatoire de le caler.

SUSPENSION « HYDRACTIVE » *

La suspension hydractive est pilotée électroniquement. Elle offre deux modes de suspension au choix selon la position du bouton de commande.

Le changement du type de suspension peut être fait voiture en marche ou à l'arrêt en appuyant sur le bouton de commande.



1 Commande relâchée et témoin lumineux éteint

Position normale, privilégiant un confort maximal et s'adaptant aux conditions extérieures.

2 Commande enfoncée et témoin allumé

Position sport, plus adaptée à une conduite à caractère sportif, notamment sur route sinueuse.

SYSTÈME CITROËN DE CONTRÔLE ACTIF DU ROULIS*

Il optimise votre confort et votre sécurité dans les virages.

Conservez une conduite prudente.

* Suivant version

PRÉÉQUIPEMENT RADIO*



Raccordement autoradio

Après l'ouverture, en appuyant au centre et en bas, du volet cache-autoradio, retirez le boîtier vide-poches pour accéder au câblage et aux connexions permettant le branchement de l'autoradio, des haut-parleurs et tweeters avant et éventuellement arrière et du câble d'antenne.

Option autoradio CITROËN

Voir la notice jointe dans la pochette des documents de bord.

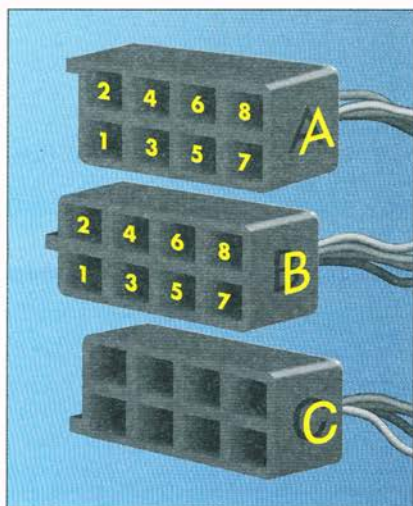

Positions et fonctions normalisées des connecteurs

- A1 : —
- A2 : —
- A3 : —
- A4 : (+) Permanent.
- A5 : —
- A6 : (+) Rhéostat.
- A7 : (+) Accessoires
(ou + permanent avec changement de position du fusible).
- A8 : Masse.
- B1 : (+) Haut-parleur arrière droit.
- B2 : (-) Haut-parleur arrière droit.
- B3 : (+) Haut-parleur avant droit.
- B4 : (-) Haut-parleur avant droit.
- B5 : (+) Haut-parleur avant gauche.
- B6 : (-) Haut-parleur avant gauche.
- B7 : (+) Haut-parleur arrière gauche.
- B8 : (-) Haut-parleur arrière gauche.
- C : Liaison avec commande au volant.

Inclinaison du brin d'antenne

Pour une réception radio optimale, il est conseillé d'incliner le brin d'antenne dans un angle identique à celui du pare-brise.

* Suivant version

POSE DES HAUT-PARLEURS

Sur planche de bord

Deux tweeters aux extrémités de la planche de bord. Déclipez et tirez sur la grille, connectez les tweeters, fixez-les avec les deux vis, remplacez les grilles.

Pose des haut-parleurs sur portières avant et arrière

A l'avant

Diamètre : 165 mm.

Déboîtez les trois clips à l'aide d'une lame mince ou d'un petit tournevis et tirez sur la grille.

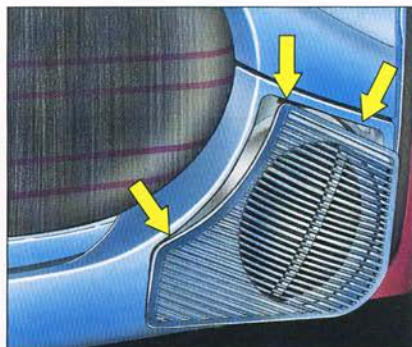

Découpez la moitié inférieure du panneau isolant d'étanchéité selon la prédécoupe.

Connectez et fixez le haut-parleur à l'aide des quatre vis, remplacez la grille.

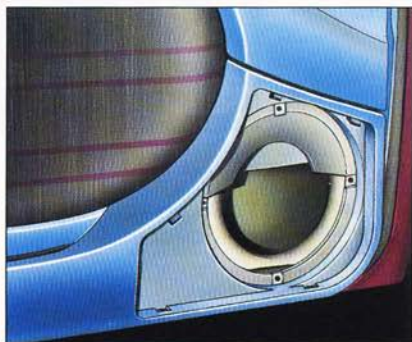

A l'arrière

Diamètre : 130 mm.

Procédez comme ci-dessus et fixez avec quatre vis.



TOIT OUVRANT*

Toit ouvrant électrique

Le toit peut, soit se soulever de l'arrière, soit s'ouvrir en coulissant en entraînant le rideau.

Rideau de toit ouvrant

Il peut être positionné manuellement toit fermé ou arrière soulevé.



Appuyez sur l'avant de la commande pour relever l'arrière du toit ouvrant, ou pour le fermer.



Appuyez sur l'arrière de la commande pour abaisser l'arrière du toit ouvrant ou pour l'ouvrir.

* Suivant version

ATTENTION

La pose d'un toit ouvrant «Accessoire» est interdite si votre véhicule est équipé de coussins gonflables latéraux (modification des normes de sécurité constructeur).

Chapitre IV

ENTRETIEN



	Pages
1 Moteurs essence	84 à 93
2 Moteurs Diesel	94 à 101
3 Coupure d'alimentation de carburant	102
4 Matériel injection Diesel	103
5 Précautions hivernales	104-105
6 Niveaux	106
7 Capacités	107
8 Mémento, lubrifiants	108-109
9 Entretien carrosserie	110-111
10 Entretien intérieur	112

MOTEUR 1.6 i*

Remplissage d'huile moteur

Avant remplissage sortez la jauge



Capacité : Voir IV-7.

Qualité : Voir IV-8.

Réservoir lave-vitre avant, arrière et lave-projecteurs*



Capacité

Voir IV-7.

Pour une qualité optimale de nettoyage et pour votre sécurité, utilisez de préférence les produits homologués par CITROËN.

Pour un remplissage optimal, versez lentement.

Complément de liquide de refroidissement*



Moteur froid : Le niveau du liquide doit se situer entre les repères mini et maxi situés sur la boîte à eau.

Moteur chaud : Attendez quinze minutes ou que la température soit inférieure à 100°C et dévissez lentement le bouchon jusqu'au cran de sécurité pour faire tomber la pression, en vous protégeant à l'aide d'un chiffon, par exemple.

Niveau : Complétez le niveau. Si le complément est supérieur à 1 litre, faites vérifier le circuit de refroidissement par le Réseau CITROËN.

Bien verrouiller le bouchon au deuxième cran.

Nota : La nécessité de rajouter fréquemment du liquide indique une défaillance à faire contrôler au plus tôt.

Le renouvellement du liquide de refroidissement doit impérativement être fait par le Réseau CITROËN.

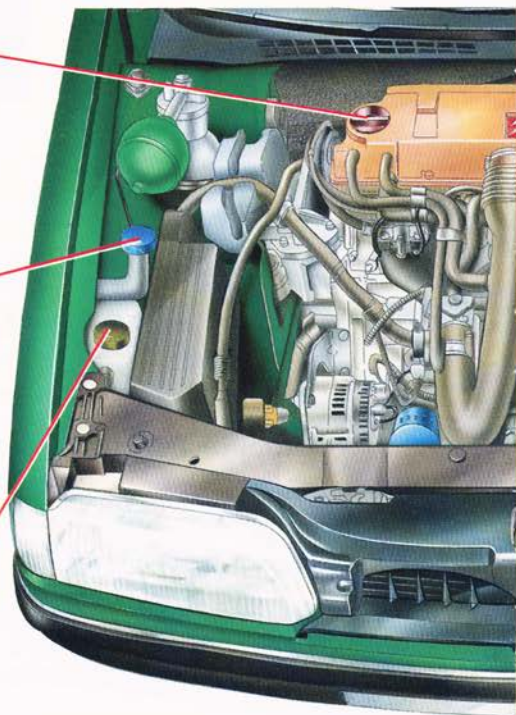

* Suivant version et pays

NIVEAUX, VÉRIFICATIONS

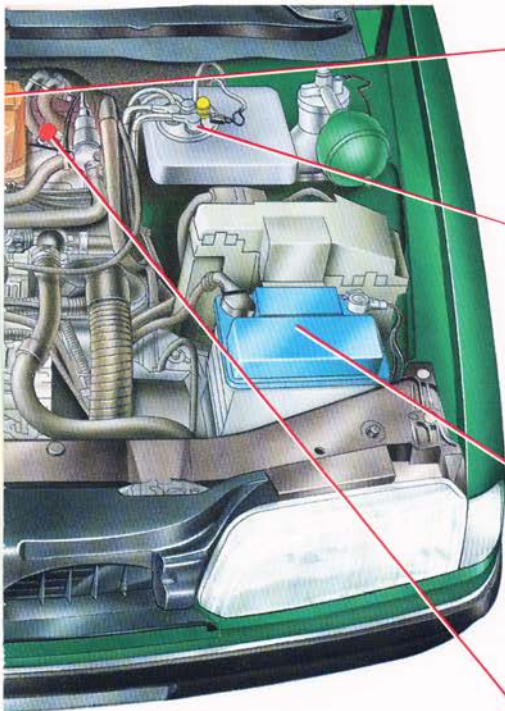

Filtre à air

Suivez les prescriptions du Carnet Services.



Remplissage de l'installation hydraulique

Voir IV-6.



Batterie 12 volts

Dépannage

Voir V-2.



Attention

Lors d'interventions sous le capot moteur, moteur chaud, même arrêté, le motoventilateur peut se mettre en marche à tout moment.

Entre chaque visite d'entretien périodique, conseillée par le constructeur, contrôlez fréquemment le niveau d'huile moteur ainsi qu'avant chaque grand parcours.



Jauge d'huile manuelle

Vérifiez régulièrement le niveau.

Contrôlez sur sol horizontal, moteur arrêté depuis dix minutes au moins.

Ne dépassez jamais le maximum.

Maxi

Mini

MOTEUR 1.8 i*

Remplissage d'huile moteur

Avant remplissage sortez la jauge



Capacité : Voir IV-7.

Qualité : Voir IV-8.

Réservoir lave-vitre avant, arrière et lave-projecteurs*



Capacité

Voir IV-7.

Pour une qualité optimale de nettoyage et pour votre sécurité, utilisez de préférence les produits homologués par CITROËN.

Pour un remplissage optimal, versez lentement.

Complément de liquide de refroidissement*



Moteur froid : Le niveau du liquide doit se situer entre les repères mini et maxi situés sur la boîte à eau.

Moteur chaud : Attendez quinze minutes ou que la température soit inférieure à 100°C et dévissez lentement le bouchon jusqu'au cran de sécurité pour faire tomber la pression, en vous protégeant à l'aide d'un chiffon, par exemple.

Niveau : Complétez le niveau. Si le complément est supérieur à 1 litre, faites vérifier le circuit de refroidissement par le Réseau CITROËN.

Bien verrouiller le bouchon au deuxième cran.

Nota : La nécessité de rajouter fréquemment du liquide indique une défaillance à faire contrôler au plus tôt.

Le renouvellement du liquide de refroidissement doit impérativement être fait par le Réseau CITROËN.

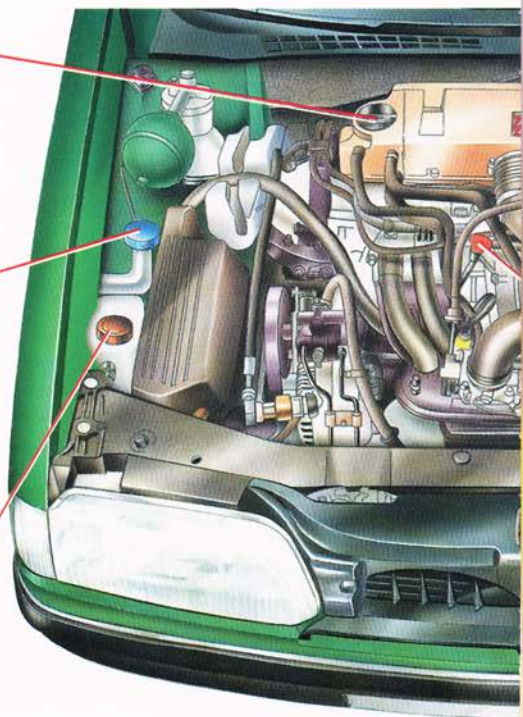

* Suivant version et pays

NIVEAUX, VÉRIFICATIONS

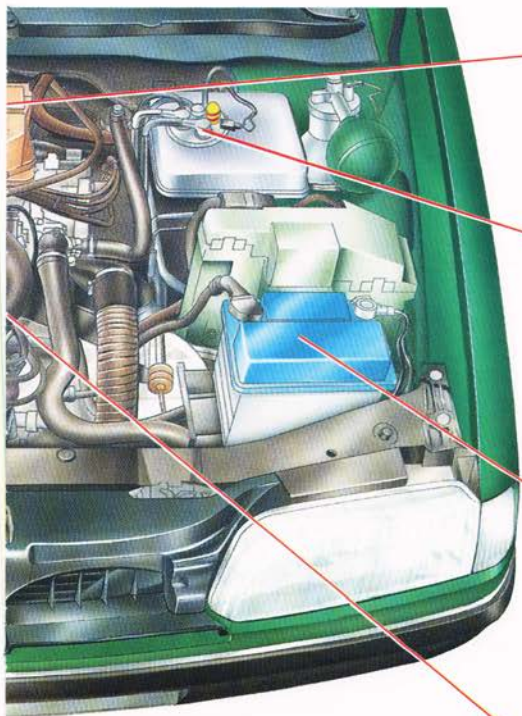

Filtre à air

Suivez les prescriptions du Carnet Services.



Remplissage de l'installation hydraulique

Voir IV-6.



Batterie 12 volts

Dépannage

Voir V-2.



Attention

Lors d'interventions sous le capot moteur, moteur chaud, même arrêté, le motoventilateur peut se mettre en marche à tout moment.

Entre chaque visite d'entretien périodique, conseillée par le constructeur, contrôlez fréquemment le niveau d'huile moteur ainsi qu'avant chaque grand parcours.



Jauge d'huile manuelle

Vérifiez régulièrement le niveau.

Contrôlez sur sol horizontal, moteur arrêté depuis dix minutes au moins.

Ne dépassez jamais le maximum.

— Maxi

— Mini

MOTEUR 1.8 i 16 V*
MOTEUR 2.0 i 16 V*

Remplissage d'huile moteur

Avant remplissage sortez la jauge



Capacité : Voir IV-7

Qualité : Voir IV-8

Réservoir lave-vitre avant, arrière et lave-projecteurs*

Capacité

Voir IV-7

Pour une qualité optimale de nettoyage et pour votre sécurité, utilisez de préférence les produits homologués par CITROËN.

Pour un remplissage optimal, versez lentement.



Complément de liquide de refroidissement*

Moteur froid : Le niveau du liquide doit se situer entre les repères mini et maxi situés sur la boîte à eau.



Moteur chaud : Attendez quinze minutes ou que la température soit inférieure à 100°C et dévissez lentement le bouchon jusqu'au cran de sécurité pour faire tomber la pression, en vous protégeant à l'aide d'un chiffon, par exemple.

Niveau : Complétez le niveau. Si le complément est supérieur à 1 litre, faites vérifier le circuit de refroidissement par le Réseau CITROËN.

Bien verrouiller le bouchon au deuxième cran.

Nota : La nécessité de rajouter fréquemment du liquide indique une défaillance à faire contrôler au plus tôt.

Le renouvellement du liquide de refroidissement doit impérativement être fait par le Réseau CITROËN.

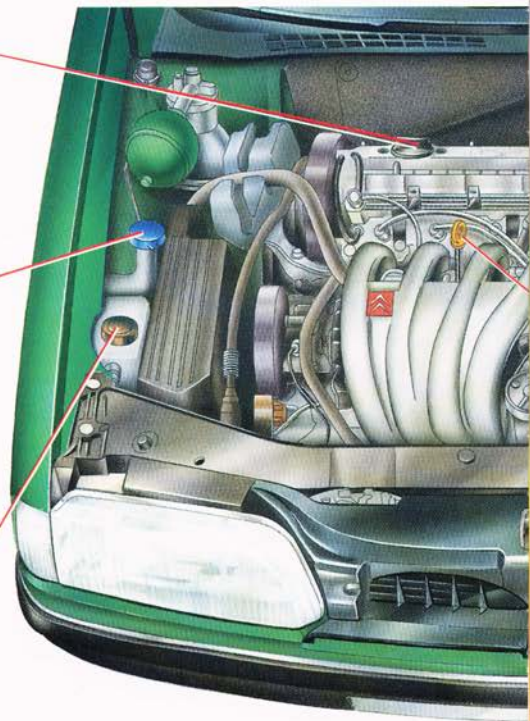

* Suivant version et pays

NIVEAUX, VÉRIFICATIONS

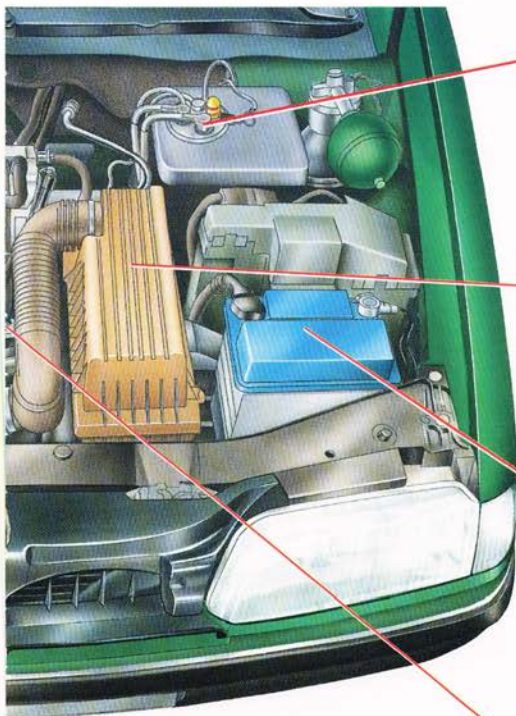

Remplissage de l'installation hydraulique

Voir IV-6

Filtre à air

Suivez les prescriptions du Carnet Services.



Batterie 12 volts

Dépannage

Voir V-2



Attention

Lors d'interventions sous le capot moteur, moteur chaud, même arrêté, le motoventilateur peut se mettre en marche à tout moment.

Entre chaque visite d'entretien périodique, conseillée par le constructeur, contrôlez fréquemment le niveau d'huile moteur ainsi qu'avant chaque grand parcours.



Jauge d'huile manuelle

Vérifiez régulièrement le niveau.

Contrôlez sur sol horizontal, moteur arrêté depuis dix minutes au moins.

Ne dépassez jamais le maximum.

Maxi

Mini

MOTEUR TURBO CT*

Réservoir lave-vitre avant, arrière et lave-projecteurs*



Capacité

Voir IV-7

Pour une qualité optimale de nettoyage et pour votre sécurité, utilisez de préférence les produits homologués par CITROËN.

Pour un remplissage optimal, versez lentement.

Complément de liquide de refroidissement



Moteur froid : Le niveau du liquide doit se situer entre les repères mini et maxi situés sur la boîte à eau.

Moteur chaud : Attendez quinze minutes ou que la température soit inférieure à 100°C et dévissez lentement le bouchon jusqu'au cran de sécurité pour faire tomber la pression, en vous protégeant à l'aide d'un chiffon, par exemple.

Niveau : Complétez le niveau. Si le complément est supérieur à 1 litre, faites vérifier le circuit de refroidissement par le Réseau CITROËN.

Bien verrouiller le bouchon au deuxième cran.

Nota : La nécessité de rajouter fréquemment du liquide indique une défaillance à faire contrôler au plus tôt.

Le renouvellement du liquide de refroidissement doit impérativement être fait par le Réseau CITROËN.

* Suivant version et pays.

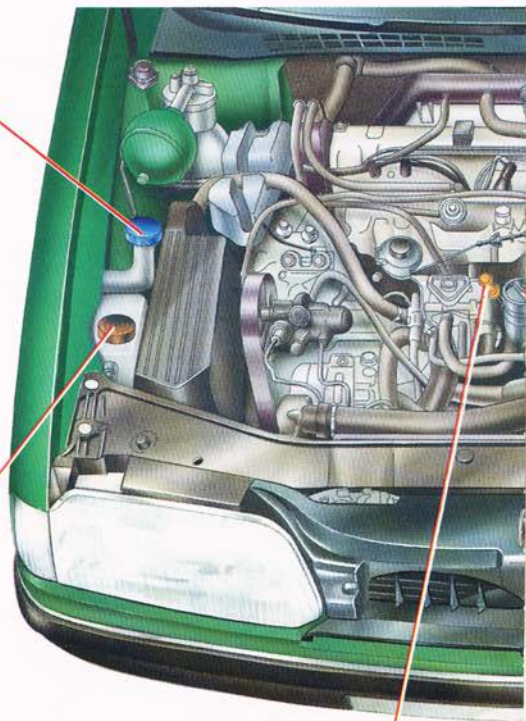

Jauge d'huile manuelle

Vérifiez régulièrement le niveau.

Contrôlez sur sol horizontal, moteur arrêté depuis dix minutes au moins.

Ne dépassez jamais le maximum.



Maxi ———

Mini ———

NIVEAUX, VÉRIFICATIONS

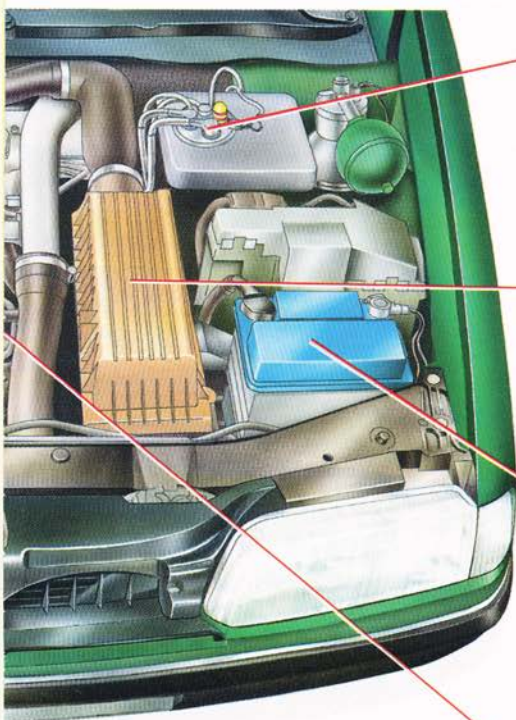

Remplissage de l'installation hydraulique

Voir IV-6.

Filtre à air

Suivez les prescriptions du Carnet Services.



Batterie 12 volts

Dépannage

Voir V-2.



Attention

Lors d'interventions sous le capot moteur, moteur chaud, même arrêté, le motoventilateur peut se mettre en marche à tout moment.

Entre chaque visite d'entretien périodique, conseillée par le constructeur, contrôlez fréquemment le niveau d'huile moteur ainsi qu'avant chaque grand parcours.



Remplissage d'huile moteur

Avant remplissage sortez la jauge.

Capacité

Voir IV-7.

Qualité

Voir IV-8.

MOTEUR V6 INJECTION 24 SOUPAPES*

**Réservoir lave-vitre
avant, arrière et
lave-projecteurs***



Capacité

Voir IV-7.

Pour une qualité optimale de nettoyage pour votre sécurité, utilisez de préférence les produits homologués par CITROËN.

Pour un remplissage optimal, versez lentement.

Jauge d'huile manuelle

Vérifiez régulièrement le niveau.

Contrôlez sur sol horizontal, moteur arrêté depuis dix minutes au moins.

Ne dépassez jamais le maximum.

Maxi ———
Mini ———



Remplissage d'huile moteur

Avant remplissage, sortez la jauge.



Capacité

Voir IV-7.

Qualité

Voir IV-8.



Attention

Lors d'interventions sous le capot moteur, moteur chaud, même arrêté, le motoventilateur peut se mettre en marche à tout moment.

Entre chaque visite d'entretien périodique, conseillée par le constructeur, contrôlez fréquemment le niveau d'huile moteur ainsi qu'avant chaque grand parcours.

* Suivant version et pays

NIVEAUX, VÉRIFICATIONS

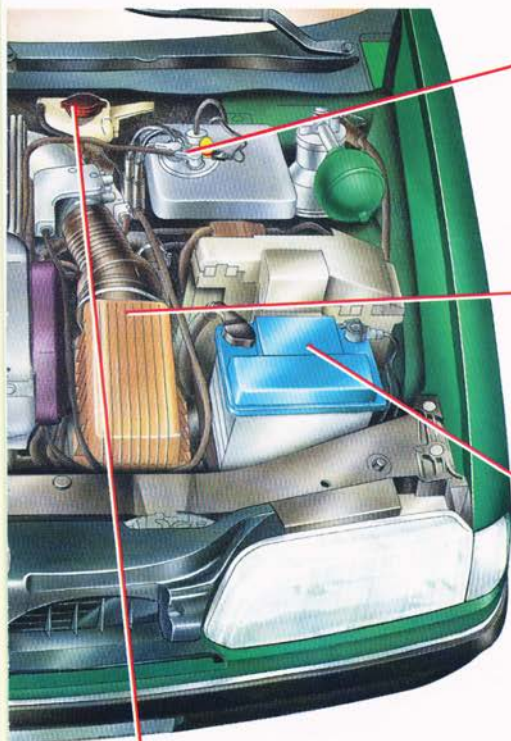

Remplissage de l'installation hydraulique.

Voir IV-6.

Filtre à air

Suivez les prescriptions du Carnet Services.



Batterie 12 volts.

Dépannage

Voir V-2.



Complément de liquide de refroidissement

Moteur froid : Le niveau du liquide doit se situer entre les repères mini et maxi situés sur la boîte à eau.

Moteur chaud : Attendez quinze minutes ou que la température soit inférieure à 100°C et dévissez lentement le bouchon jusqu'au cran de sécurité pour faire tomber la pression, en vous protégeant à l'aide d'un chiffon, par exemple.

Niveau : Complétez le niveau. Si le complément est supérieur à 1 litre, faites vérifier le circuit de refroidissement par le Réseau CITROËN.

Bien verrouiller le bouchon au deuxième cran.

Nota : La nécessité de rajouter fréquemment du liquide indique une défaillance à faire contrôler au plus tôt.

Le renouvellement du liquide de refroidissement doit impérativement être fait par le Réseau CITROËN.

MOTEUR 1.9 SD*

Pompe de réamorçage

Voir IV-4.

Réservoir lave-vitre avant, arrière et lave-projecteurs*



Capacité

Voir IV-7.

Pour une qualité optimale de nettoyage et pour votre sécurité, utilisez de préférence les produits homologués par CITROËN.

Pour un remplissage optimal, versez lentement.

Complément de liquide de refroidissement*



Moteur froid : Le niveau du liquide doit se situer entre les repères mini et maxi situés sur la boîte à eau.

Moteur chaud : Attendez quinze minutes ou que la température soit inférieure à 100°C et dévissez lentement le bouchon jusqu'au cran de sécurité pour faire tomber la pression, en vous protégeant à l'aide d'un chiffon, par exemple.

Niveau : Complétez le niveau. Si le complément est supérieur à 1 litre, faites vérifier le circuit de refroidissement par le Réseau CITROËN.

Bien verrouiller le bouchon au deuxième cran.

Nota : La nécessité de rajouter fréquemment du liquide indique une défaillance à faire contrôler au plus tôt.

Le renouvellement du liquide de refroidissement doit impérativement être fait par le Réseau CITROËN.

* Suivant version et pays

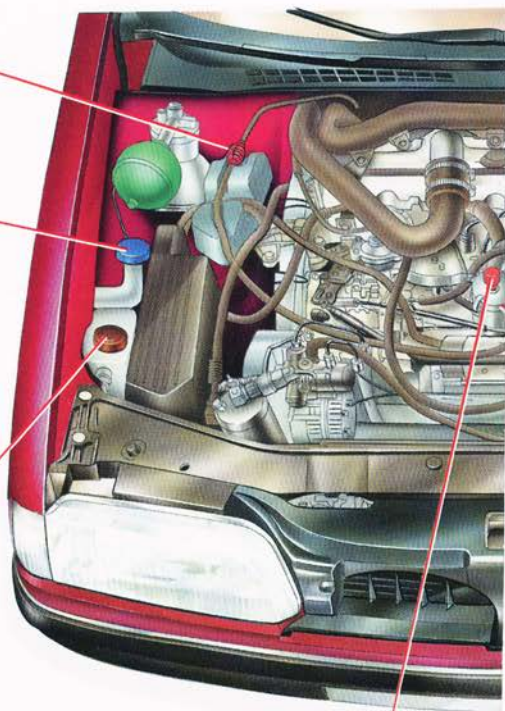

Jauge d'huile manuelle

Vérifiez régulièrement le niveau.

Contrôlez sur sol horizontal, moteur arrêté depuis dix minutes au moins.

Ne dépassez jamais le maximum.



Maxi ———

Mini ———

NIVEAUX, VÉRIFICATIONS

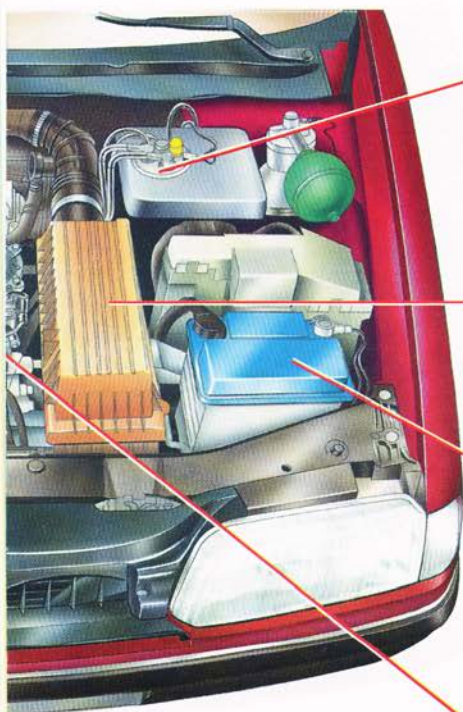

Remplissage de l'installation hydraulique

Voir IV-6.

Filtre à air

Suivez les prescriptions du Carnet Services.



Batterie 12 volts

Dépannage

Voir V-2.



Attention

Lors d'interventions sous le capot moteur, moteur chaud, même arrêté, le motoventilateur peut se mettre en marche à tout moment.

Entre chaque visite d'entretien périodique, conseillée par le constructeur, contrôlez fréquemment le niveau d'huile moteur ainsi qu'avant chaque grand parcours.



Remplissage d'huile moteur

Avant remplissage sortez la jauge.

Capacité

Voir IV-7.

Qualité

Voir IV-8.

MOTEUR TURBO DIESEL*

Réservoir lave-vitre avant, arrière et lave-projecteurs*



Capacité

Voir IV-7.

Pour une qualité optimale de nettoyage et pour votre sécurité, utilisez de préférence les produits homologués par CITROËN.

Pour un remplissage optimal, versez lentement.

Complément de liquide de refroidissement



Moteur froid : Le niveau du liquide doit se situer entre les repères mini et maxi situés sur la boîte à eau.

Moteur chaud : Attendez quinze minutes ou que la température soit inférieure à 100°C et dévissez lentement le bouchon jusqu'au cran de sécurité pour faire tomber la pression, en vous protégeant à l'aide d'un chiffon, par exemple.

Niveau : Complétez le niveau. Si le complément est supérieur à 1 litre, faites vérifier le circuit de refroidissement par le Réseau CITROËN.

Bien verrouiller le bouchon au deuxième cran.

Nota : La nécessité de rajouter fréquemment du liquide indique une défaillance à faire contrôler au plus tôt.

Le renouvellement du liquide de refroidissement doit impérativement être fait par le Réseau CITROËN.

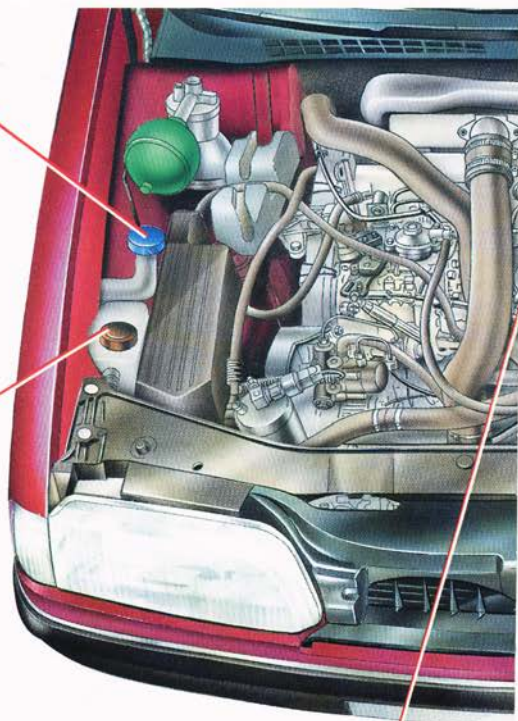

Jauge d'huile manuelle

Vérifiez régulièrement le niveau.

Contrôlez sur sol horizontal, moteur arrêté depuis dix minutes au moins.

Ne dépassez jamais le maximum.



Maxi ———

Mini ———

* Suivant version et pays

NIVEAUX, VÉRIFICATIONS

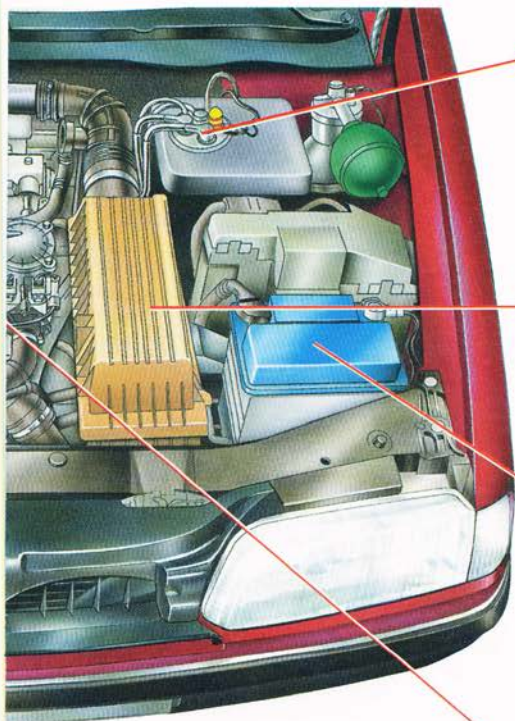

Remplissage de l'installation hydraulique

Voir IV-6.

Filtre à air

Suivez les prescriptions du Carnet Services.



Batterie 12 volts

Dépannage

Voir V-2.



Attention

Lors d'interventions sous le capot moteur, moteur chaud, même arrêté, le motoventilateur peut se mettre en marche à tout moment.

Entre chaque visite d'entretien périodique, conseillée par le constructeur, contrôlez fréquemment le niveau d'huile moteur ainsi qu'avant chaque grand parcours.



Remplissage d'huile moteur

Avant remplissage sortez la jauge.

Capacité

Voir IV-7.

Qualité

Voir IV-8.

MOTEUR 2.0 HDi*

Remplissage d'huile moteur

Avant remplissage sortez la jauge



Capacité : Voir IV-7.

Qualité : Voir IV-8.

Réservoir lave-vitre avant, arrière et lave-projecteurs*



Capacité

Voir IV-7.

Pour une qualité optimale de nettoyage et pour votre sécurité, utilisez de préférence les produits homologués par CITROËN.

Pour un remplissage optimal, versez lentement.

Complément de liquide de refroidissement*



Moteur froid : Le niveau du liquide doit se situer entre les repères mini et maxi situés sur la boîte à eau.

Moteur chaud : Attendez quinze minutes ou que la température soit inférieure à 100°C et dévissez lentement le bouchon jusqu'au cran de sécurité pour faire tomber la pression, en vous protégeant à l'aide d'un chiffon, par exemple.

Niveau : Complétez le niveau. Si le complément est supérieur à 1 litre, faites vérifier le circuit de refroidissement par le Réseau CITROËN.

Bien verrouiller le bouchon au deuxième cran.

Nota : La nécessité de rajouter fréquemment du liquide indique une défaillance à faire contrôler au plus tôt.

Le renouvellement du liquide de refroidissement doit impérativement être fait par le Réseau CITROËN.

* Suivant version et pays



Le moteur 2.0 HDi fait appel à une technologie avancée. Toute intervention nécessite une qualification particulière que le Réseau CITROËN vous garanti.

NIVEAUX, VÉRIFICATIONS

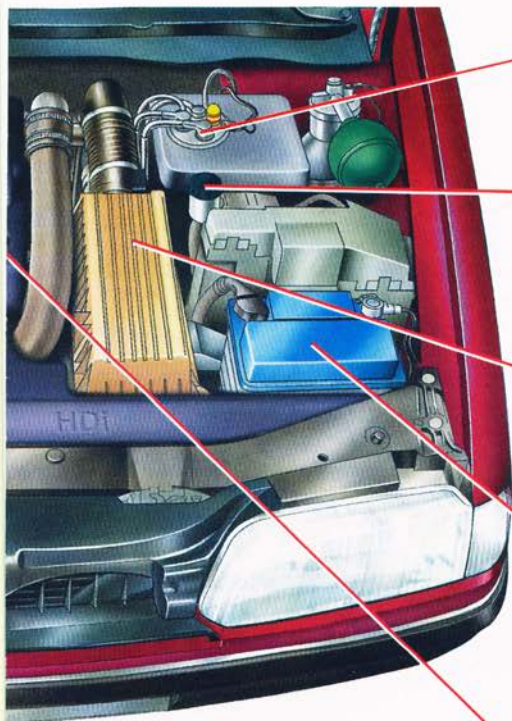

Remplissage de l'installation hydraulique

Voir IV-6.

Réservoir embrayage hydraulique

Niveau : le niveau du liquide doit se situer entre les repères mini et maxi situés sur le réservoir.

Qualité : Voir IV-8.

Filtre à air

Suivez les prescriptions du Carnet Services.



Batterie 12 volts

Dépannage

Voir V-2.



Attention

Lors d'interventions sous le capot moteur, moteur chaud, même arrêté, le motoventilateur peut se mettre en marche à tout moment.

Entre chaque visite d'entretien périodique, conseillée par le constructeur, contrôlez fréquemment le niveau d'huile moteur ainsi qu'avant chaque grand parcours.

Le circuit gazole étant sous haute pression :

TOUTE INTERVENTION SUR LE CIRCUIT EST INTERDITE.



Jauge d'huile manuelle

Vérifiez régulièrement le niveau.

Contrôlez sur sol horizontal, moteur arrêté depuis dix minutes au moins.

Ne dépassez jamais le maximum.

Maxi

Mini

MOTEUR 2.1 TURBO D*

Pompe de réamorçage

Voir IV-4.

Réservoir lave-vitre avant, arrière et lave-projecteurs*



Capacité

Voir IV-7.

Pour une qualité optimale de nettoyage et pour votre sécurité, utilisez de préférence les produits homologués par CITROËN.

Pour un remplissage optimal, versez lentement.

Jauge d'huile manuelle

Vérifiez régulièrement le niveau.

Contrôlez sur sol horizontal, moteur arrêté depuis dix minutes au moins.

Ne dépassez jamais le maximum.

Maxi ———
Mini ———

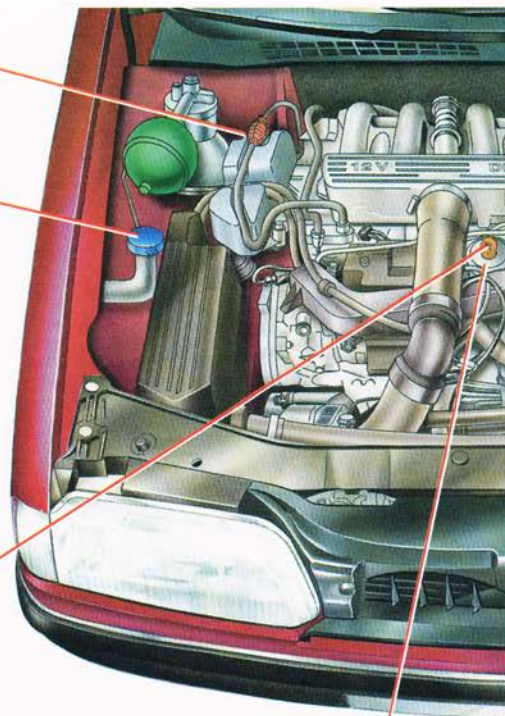

Remplissage d'huile moteur

Avant remplissage, sortez la jauge.



Capacité

Voir IV-7.

Qualité

Voir IV-8.



Attention

Lors d'interventions sous le capot moteur, moteur chaud, même arrêté, le motoventilateur peut se mettre en marche à tout moment. Entre chaque visite d'entretien périodique, conseillée par le constructeur, contrôlez fréquemment le niveau d'huile moteur ainsi qu'avant chaque grand parcours.

* Suivant version et pays

NIVEAUX, VÉRIFICATIONS



Remplissage de l'installation hydraulique

Voir IV-6.

Filtre à air

Suivez les prescriptions du Carnet Services.



Batterie 12 volts

Dépannage

Voir V-2.



Complément de liquide de refroidissement

Moteur froid : Le niveau du liquide doit se situer entre les repères mini et maxi situés sur la boîte à eau.

Moteur chaud : Attendez quinze minutes ou que la température soit inférieure à 100°C et dévissez lentement le bouchon jusqu'au cran de sécurité pour faire tomber la pression, en vous protégeant à l'aide d'un chiffon, par exemple.

Niveau : Complétez le niveau. Si le complément est supérieur à 1 litre, faites vérifier le circuit de refroidissement par le Réseau CITROËN.

Bien verrouiller le bouchon au deuxième cran.

Nota : La nécessité de rajouter fréquemment du liquide indique une défaillance à faire contrôler au plus tôt.

Le renouvellement du liquide de refroidissement doit impérativement être fait par le Réseau CITROËN.

COUPURE D'ALIMENTATION DE CARBURANT*

Votre véhicule est équipé d'un dispositif de sécurité qui coupe l'alimentation en carburant.

Il apporte une sécurité supplémentaire en cas de chocs avant ou arrière.

Interrupteur d'alimentation de carburant

Cet interrupteur est placé sous le capot moteur, sur l'angle du puits de suspension avant droit ou gauche suivant motorisation.



En cas de coupure, **pour rétablir cette alimentation en carburant**, appuyez sur la partie supérieure de l'interrupteur selon schéma.

* Suivant version ou pays

**Avant de remettre le contact,
assurez-vous qu'il n'y a aucune fuite ou odeur de carburant.**

MATÉRIEL INJECTION DIESEL *

Réamorçage du circuit*

En cas de panne par manque de gazole, il faut (sauf moteurs 1.9 Turbo D et 2.0 HDi) :

- Après remplissage (mini 2 litres) actionner la pompe manuelle de réamorçage **1**, jusqu'à la sensation d'effort lors de la manœuvre.
- Actionner alors le démarreur en enfonçant légèrement l'accélérateur jusqu'à la mise en route du moteur.

Au cas où le moteur ne démarrerait pas à la première sollicitation, attendez quinze secondes puis recommencez.

Sans résultat après quelques tentatives, recommencez l'opération au début.

Le moteur tournant au ralenti, accélérez légèrement pour parfaire la purge.

Moteurs 1.9 Turbo D et 2.0 HDi : Après avoir remis du carburant, tournez la clé de contact sur la position **M**, puis actionnez le démarreur jusqu'à la mise en route du moteur.

Pompe d'injection

Ne déplombez le réglage en aucun cas.

Toute modification de ce réglage entraînerait une possibilité de détérioration rapide du moteur et la perte de la garantie.

* Suivant version

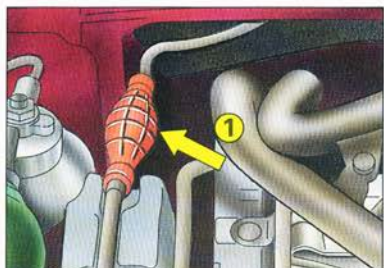

Purge de l'eau contenue dans le filtre

Purgez régulièrement (à chaque vidange moteur).

Pour évacuer l'eau, desserrez la vis de purge **2** à la base du filtre.

Opérez jusqu'à l'écoulement complet de l'eau.

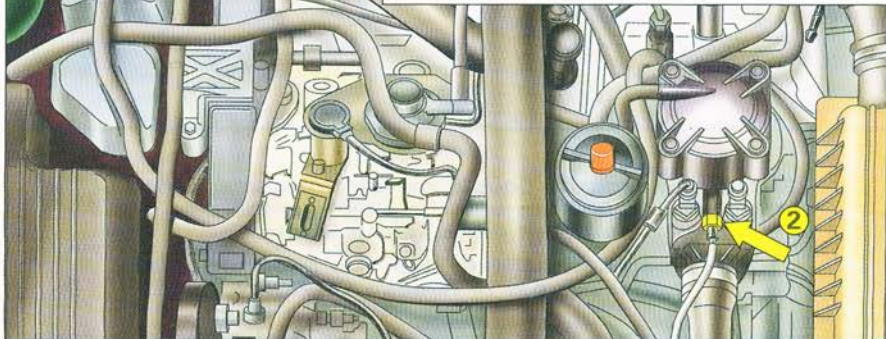

PRÉCAUTIONS HIVERNALES

Liquide lave-vitre

Pour une qualité optimale de nettoyage et pour votre sécurité, utilisez de préférence les produits homologués par le Réseau CITROËN, ils assurent une protection de -25°C à -30°C .

Démarrage par grand froid

L'huile du moteur et celle de la boîte de vitesses sont moins fluides que d'ordinaire. Pour faciliter la mise en route, débrayez avant d'actionner le démarreur, relâchez ensuite en douceur la pédale d'embrayage.

Réchauffeur de gazole

Votre véhicule est équipé d'un système de réchauffage de carburant évitant tout problème d'alimentation par temps froid.

Radiateur - liquide de refroidissement

Complétez le niveau en utilisant exclusivement le liquide de refroidissement CITROËN qui assure la protection du système de refroidissement et de chauffage contre le gel et la corrosion.

A la livraison de votre véhicule, le liquide de refroidissement assure une protection de -37°C .

Faites remplacer le liquide de refroidissement moteur tous les 120 000 km ou au moins tous les cinq ans, au début de la saison froide.

Cette opération délicate doit être impérativement réalisée par le Réseau CITROËN.

PRÉCAUTIONS HIVERNALES

Chaînes antidérapantes

L'utilisation de chaînes antidérapantes est possible pour toutes les dimensions de pneus indiquées chapitre V-10.

Les chaînes ne doivent être montées que sur les roues avant.

N'utilisez que des chaînes à maillons fins ne dépassant pas plus de quinze millimètres (y compris la fermeture).

Lors de parcours sur des routes non enneigées, il faut retirer les chaînes, sinon elles diminuent les qualités routières, endommagent les pneus et sont rapidement détériorées.



Conseil

Lors de l'utilisation des chaînes à neige, la vitesse doit être adaptée aux conditions de la chaussée et de la circulation.

Une prudence doit être observée lors des freinages d'urgence.

NIVEAUX

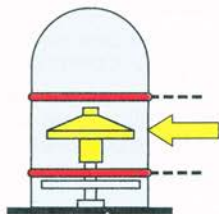

Remplissage de l'installation hydraulique

L'index jaune doit se situer entre les deux anneaux rouges.

Vérification voiture en position haute, moteur tournant.

Utilisez exclusivement le liquide vert TOTAL LHM PLUS.

En cas d'urgence, huile moteur fluide SAE 10 ou SAE 20 à remplacer dès que possible.

Consultez le Réseau CITROËN.

Liquide : voir IV-8.

CAPACITÉS

Capacités liquide de lave-vitre

Avant ou avant/arrière : 4 litres.

Avec lave-projecteurs : 6 litres.

Capacités d'huile moteur (en litres)	1.6 i	1.8 i	1.8 i 16 V
Vidange avec échange cartouche filtre	4,75	4,75	4,75 4,25*

Capacités d'huile moteur (en litres)	2.0 i 16 V	TURBO CT	V6 24 S
Vidange avec échange cartouche filtre	4,25	4,75 4,5*	5,5

Capacités d'huile moteur (en litres)	1.9 SD	TURBO D
Vidange avec échange cartouche filtre	4,25 4,0*	4,25 4,0*

Capacités d'huile moteur (en litres)	2.0 HDi	2.1 TURBO D
Vidange avec échange cartouche filtre	4,30	4,75 4,25*

* Avec air conditionné

LUBRIFIANTS ET FLUIDES

(suivant version)

ATTENTION

Votre véhicule CITROËN a été conçu selon des techniques les plus modernes. Pour lui conserver ses performances, il est impératif d'utiliser les lubrifiants moteur de haute qualité (huiles semi-synthétiques ou synthétiques) ainsi que les ingrédients préconisés ci-après.

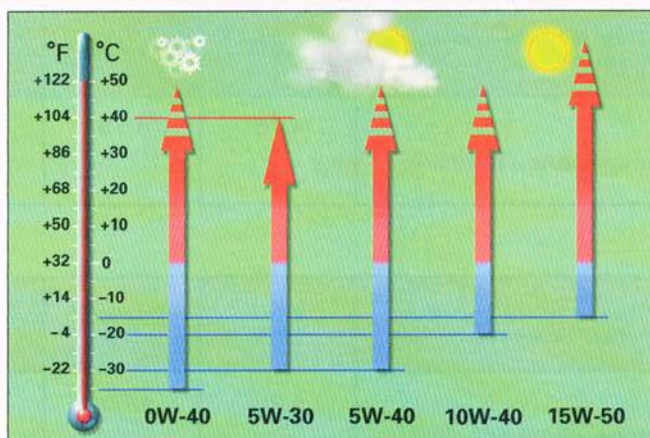

Choix du grade des huiles moteur à utiliser selon les conditions climatiques des pays de commercialisation.

HUILES MOTEUR ESSENCE		Normes API	Normes ACEA
FRANCE			
TOTAL ACTIVA 7000	10 W-40	SJ	A3.96
TOTAL ACTIVA 9000	5 W-40	SJ	A3.98
TOTAL ACTIVA 9000	5 W-30	SJ-EC	A1.98
SUISSE - BELGIQUE			
TOTAL QUARTZ 7000	10 W-40	SJ	A3.96
TOTAL QUARTZ 9000	5 W-40	SJ	A3.98
TOTAL QUARTZ 9000	5 W-30	SJ-EC	A1.98

HUILES MOTEUR DIESEL		Normes API	Normes ACEA
FRANCE			
TOTAL ACTIVA DIESEL 7000	10 W-40	CF	B3.96
TOTAL ACTIVA DIESEL 9000	5 W-40	CF	B3.98
TOTAL ACTIVA 9000	5 W-30	CF-EC	B1.98
SUISSE - BELGIQUE			
TOTAL QUARTZ DIESEL 7000	10 W-40	CF	B3.96
TOTAL QUARTZ 9000	5 W-40	CF	B3.98
TOTAL QUARTZ 9000	5 W-30	CF-EC	B1.98

LUBRIFIANTS ET FLUIDES

(suivant version)

<p>HUILES BOÎTE DE VITESSES MÉCANIQUE</p>	<p>TOTAL TRANSMISSION BV 75 W - 80 <i>(nouvelle formule)</i></p>
<p>HUILES BOÎTE DE VITESSES AUTOMATIQUE</p>	<p>Huile spécifique CITROËN Réf. PR N° 9736 22 : 2 L.</p>
<p>LIQUIDE DE REFROIDISSEMENT</p>	<p>Liquide spécifique CITROËN (à remplacer tous les 120 000 km ou au moins tous les cinq ans) Réf. PR N° 9979 16 ou PR N° 9979 46 : 2 L. Réf. PR N° 9979 17 ou PR N° 9979 47 : 5 L.</p>
<p>LIQUIDE HYDRAULIQUE</p>	<p>Normes ISO</p>
<p>TOTAL LHM PLUS (liquide vert)</p>	<p>7308 - 7309 ou PR N° ZCP830095 : 1 L.</p>
<p>LIQUIDE SYNTHÉTIQUE DE COMMANDE D'EMBRAYAGE HYDRAULIQUE</p>	<p>Liquide spécifique CITROËN Réf. PR N° 9979 05 : 0,5 L. Réf. PR N° 9979 06 : 1,0 L. Réf. PR N° 9979 07 : 5,0 L.</p>
<p>GRAISSAGE GÉNÉRAL</p>	<p>Normes NLGI</p>
<p>TOTAL MULTIS EP2 (graisse) TOTAL petits mécanismes (huile)</p>	<p>2 -</p>

ENTRETIEN CARROSSERIE

N'essuyez jamais la carrosserie à sec. N'employez jamais de l'essence, du pétrole, du trichloréthylène, des lessives fortes ou de l'alcool pour le nettoyage de la peinture ainsi que pour celui des pièces en plastique.

Lavage de la carrosserie

Pour garder à la carrosserie son éclat et assurer la bonne conservation de la peinture, des lavages fréquents sont nécessaires si possible à grande eau mais pas en plein soleil ni à température trop basse.

Dans tous les cas, attendez que les surfaces refroidissent.

En cas d'utilisation d'eau additionnée d'un détergent, rincez abondamment et essuyez avec une peau de chamois.

ATTENTION

En repartant, freinez brièvement à plusieurs reprises afin de chasser l'humidité des garnitures de frein.

Les fientes d'oiseaux, les sécrétions d'insectes, les résines d'arbres peuvent se révéler extrêmement agressives pour la peinture et doivent être enlevées le plus rapidement possible. Leur action destructrice est considérablement accélérée par temps chaud.

Votre véhicule peut être lavé dans une installation de lavage automatique. Toutefois, il est nécessaire que la pression des brosses soit la plus faible possible et que le lavage soit effectué avec de l'eau additionnée d'un détergent suivi d'un rinçage avec de l'eau en abondance. Les installations récentes satisfont généralement ces conditions.

L'utilisation répétée d'une installation de lavage mal entretenue peut provoquer l'apparition de micro-rayures donnant un aspect mat à la peinture, ceci est particulièrement visible sur les teintes sombres. Un léger lustrage de la carrosserie redonnera à votre véhicule tout son éclat.

Nettoyage des vitres

Pour obtenir une qualité maximale d'essuyage, utilisez les produits lave-vitre distribués par le Réseau CITROËN. Les produits à base de silicone sont déconseillés.

Balais d'essuie-vitre

Nettoyez souvent les balais d'essuie-vitre à l'aide d'un chiffon doux et du nettoyant vitre. En effet, des traces de graisse, de produit à base de silicone et de carburant nuisent au fonctionnement efficace des balais d'essuie-vitre.



Conseil

Changez les balais d'essuie-vitre une ou deux fois par an, par exemple à l'automne et au printemps.

ENTRETIEN CARROSSERIE

Lustrage de la peinture

Après utilisation d'un shampoing ou lorsque l'eau ne perle plus, il est nécessaire de lustrer. Un produit de lustrage CITROËN neutralise les effets chimiques extérieurs.

ATTENTION

Au cours du lustrage de la carrosserie, n'utilisez pas de produit sur les parties en plastique car il serait alors difficile à éliminer.

Enjoliveurs métalliques extérieurs et jantes en alliage léger

Lavez à l'eau savonneuse. Faites précéder et suivre le lavage d'un arrosage abondant à l'eau claire. Pour conserver le brillant du métal, enduisez-le d'un produit de protection CITROËN.

Taches de goudron sur la carrosserie et sur pièces en plastique

Ne les grattez pas mais faites-les disparaître sans attendre à l'aide d'un produit anti-goudron CITROËN.

Dommages légers à la peinture

Retouchez les éraflures et les écailles de peinture à l'aide d'un crayon ou d'une bombe aérosol de peinture CITROËN en respectant soigneusement les instructions d'utilisation. Ces crayons et bombes existent dans toutes les teintes CITROËN (référence de la teinte indiquée sur pied avant de porte gauche).

En cas de découverte de points de rouille, faites appel au Réseau CITROËN.



Conseil

En cas de lavage à haute pression, ne dirigez pas directement le jet sur les diffuseurs protecteurs en caoutchouc des transmissions, direction, etc., ainsi que sur les enjoliveurs extérieurs, joint de pavillon, radiateur de refroidissement et dans le compartiment moteur.

Malgré le choix des matériaux et des traitements anticorrosion appliqués en usine, il est recommandé de faire nettoyer et reprotéger le dessous de caisse après chaque période de roulages fréquents sur routes dégelées avec du sel.



ENTRETIEN INTÉRIEUR

- Éléments en matière plastique :

Dépoussiérez puis utilisez le produit de nettoyage intérieur CITROËN.

- Garnitures en tissu :

Dépoussiérez à l'aspirateur et à la brosse puis éliminez les taches à l'eau savonneuse ou à l'aide des produits nettoyants textile CITROËN.

N'utilisez pas de produits solvants à base d'acétone ou d'alcool.



Conseil

Pour obtenir le meilleur entretien extérieur et intérieur, utilisez les produits d'entretien CITROËN. Ils sont testés par CITROËN d'emploi facile et efficace.

Produits à usage extérieur :

- shampoing carrosserie,
- produit de lustrage protecteur,
- dégoudronnant,
- nettoyant vitres,
- protège caoutchouc,
- nettoyant spécial aluminium et jantes.

Produits à usage intérieur :

- nettoyant textile,
- nettoyant cuir,
- rénovateur plastiques intérieur parfumé.

Nota : Pour le garnissage cuir, pas d'alcool ni de solvant (eau savonneuse recommandée).

Il est conseillé de protéger le haut des dossiers et la plage arrière dans le cas d'une exposition prolongée aux rayons directs du soleil.

Chapitre V

CONSEILS PRATIQUES



	Pages
1 Fusibles	114 à 117
2 Batterie	118-119
3 Changement des lampes	120 à 126
4 Économies de carburant	127 à 129
5 Recyclage et environnement	130
6 Conseils de sécurité	131 à 137
7 Barres porte-tout	138
8 Pneumatiques	139
9 Remplacement d'une roue	140 à 142
10 Pression des pneumatiques	143 à 146
11 Remorquage, levage	147

FUSIBLES

Deux boîtiers de fusibles sont placés sous la planche de bord et dans le compartiment moteur.

Pour accéder aux fusibles sous la planche de bord (à gauche du conducteur), tournez le bouton du couvercle de 1/4 de tour.

Remplacement d'un fusible

Avant de remplacer un fusible, il est nécessaire de connaître la cause de l'incident et d'y avoir remédié. Les numéros des fusibles sont indiqués sur la boîte à fusibles.

Remplacez le fusible usagé par un fusible de même ampérage (même couleur).

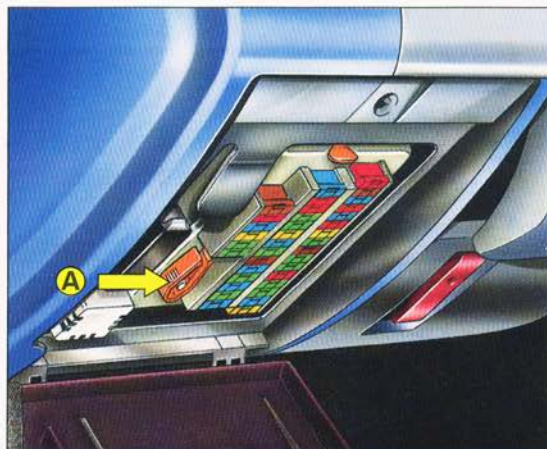
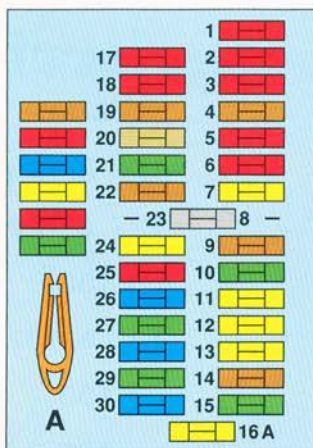

Les six fusibles (sans numéro) placés au dessus de la pince, sont des fusibles de rechange.

Utilisez la pince spéciale **A** placée sur le boîtier.

Bon



Mauvais

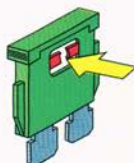

Pince A

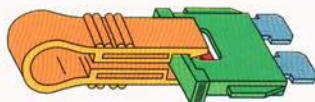

TABLEAUX DES FUSIBLES

(suivant version ou pays)

Repère	Ampérage	Fonctions
F1	10 A	Autoradio + Compact disque.
F2	10 A	CPH - Capteur de vitesse - Bruiteur de survitesse - bruiteur incidence hydraulique - Shift lock - Boîtier coupure air conditionné - Commande chauffage additionnel - Niveau d'eau-pressostat - Gicleurs chauffants - Boîtier de température du liquide de refroidissement moteur - Prise diagnostique - Feu de recul - Relais boîte automatique - Alimentation TRAFIC MASTER (DAD).
F3	10 A	Suspension hydractive.
F4	5 A	Feu de position avant gauche - Feu de position arrière droit.
F5	10 A	Interrupteur et temporisateur lunette arrière chauffante - Relais sièges chauffants - Relais feux diurnes.
F6	10 A	A.B.S. - Régulateur de vitesse.
F7	20 A	Avertisseur - Relais avertisseur - Attelage de remorque.
F8*	30 A	SHUNT
F9	5 A	Feu de position avant droit - Feu de position arrière gauche.
F10	30 A	Lève-vitres arrière + antipincement.
F11	20 A	Toit ouvrant.
F12	20 A	Combiné - Commande air conditionné - Contacteur feux stop - Relais pulseur d'air chauffage ou air conditionné - Commande groupe motoventilateur boîtier de température du liquide de refroidissement moteur.
F13	20 A	Sièges chauffants.
F14	5 A	Calculateur injection - Boîtier de température du liquide de refroidissement moteur.
F15	30 A	CPH - Prise diagnostique - Suspension hydractive.

* Le fusible est à cheval sur emplacement **F8** et **F23**.

TABLEAUX DES FUSIBLES

(suivant version ou pays)

Repère	Ampérage	Fonctions
F16A	20 A	Allume-cigares - Prise accessoire 12 volts.
F17	10 A	Boîte de vitesse automatique autoactive (sauf V6).
F18	10 A	Feux antibrouillard.
F19	5 A	Veilleuse.
F20	40 A	Siège électrique.
F21	30 A	Pulseur d'air chauffage ou air conditionné - Calculateur air conditionné.
F22	5 A	Commande toit ouvrant - Spot de lecture - Commande rétroviseur électrique.
F23	SHUNT	
F24	20 A	Commande essuie-vitre avant - Moteur essuie-vitre avant - Cadenceur essuie-vitre avant.
F25	10 A	CPH - Autoradio - Combiné - Voyant alarme - Montre - Afficheur température extérieure.
F26	15 A	Feux de détresse.
F27	30 A	Lève-vitre avant - Antipincement.
F28	15 A	Eclaireur vide-poches - Feux indicateurs de direction - Essuie-vitre arrière - Commande rétroviseur passager - Spot de lecture.
F29	30 A	Lunette arrière chauffante - Rétroviseur dégivrant .
F30	15 A	Commande lève-vitre avant et arrière - Combiné - Montre - Afficheur température extérieure - Capteur de pluie.

TABLEAUX DES FUSIBLES

(suivant version ou pays)

Pour accéder au boîtier situé dans le compartiment moteur (à côté de la batterie) déclipsez le couvercle.

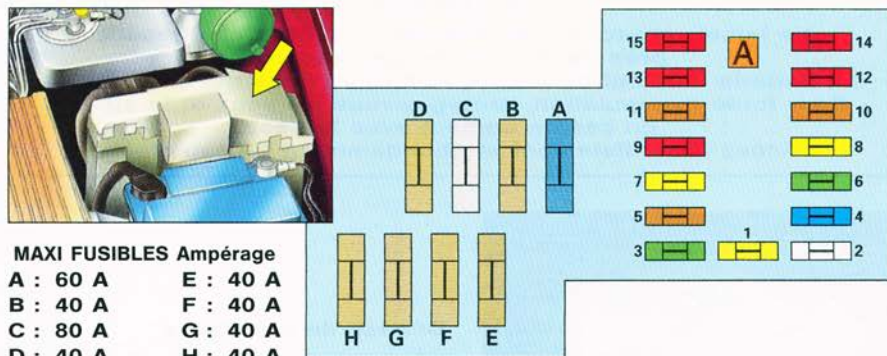

En cas d'incident sur un des maxi-fusibles : **A, B, C, D, E, F, G, H**, veuillez contacter le Réseau CITROËN le plus proche.

Repère	Ampérage	Fonctions
F1	20 A	Calculateur A.B.S.
F2	25 A/40 A	Pompe pulsair ou alimentation relais (2.0 HDi) - Injection (V6 et Turbo CT).
F3	30 A	Groupe motoventilateur.
F4	15 A	Alimentation relais (2.0 HDi).
F5	5 A	Motoventilateur.
F6	30 A	Lave-projecteurs - Projecteurs antibrouillard.
F7	20 A	Injection (sauf V6 et Turbo CT).
F8	20 A	Chauffage additionnel (2.0 HDi).
F9	10 A	Relais pompe à carburant.
F10	5 A	Lave-projecteurs.
F11	5 A	Relais sonde à oxygène (catalyseur) - Réchauffage papillon électrovannes - Débitmètre air/pompe injection (2.0 HDi).
F12	10 A	Projecteur route (droit).
F13	10 A	Projecteur route (gauche).
F14	10 A	Projecteur croisement (droit).
F15	10 A	Projecteur croisement (gauche).

BATTERIE

Batterie 12 volts.

ATTENTION

**Ne jamais approcher de flamme ou créer des étincelles près de la batterie (gaz explosif).
La batterie contient de l'acide sulfurique dilué qui est corrosif.
Pour toute manipulation, protégez-vous les yeux et le visage.
En cas de contact avec la peau,
rincez immédiatement et abondamment à l'eau claire.**

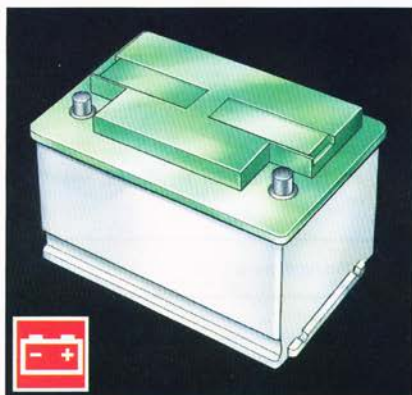

Dépose de la batterie

Débranchez la batterie en commençant par la borne (-).

Remise en place

Rebranchez la batterie en commençant par la borne (+).

Précautions

Vérifiez la propreté des bornes et des cosses. Si elles sulfatent, desserrez-les et nettoyez-les. Ne débranchez pas les cosses quand le moteur tourne. Ne rechargez pas la batterie sans avoir débranché les deux cosses. En cas de légères remontées d'acide, posez un cordon de graisse au pied de la borne de la batterie. N'utilisez pas d'équipements électriques avant que le moteur ait atteint sa température de fonctionnement.

Mise en route du moteur après débranchement et rebranchement de la batterie

- Tournez la clé de contact.
- Attendez environ dix secondes avant de solliciter le démarreur afin de permettre la réinitialisation des systèmes électroniques. Il pourra être nécessaire de rentrer le code de l'autoradio*.

Recharge

La tension de recharge ne devra jamais dépasser 15,5 volts et l'intensité de charge limitée à 20 % de la valeur indiquée sur le couvercle (exemple : L1 250 - Réglage : 50 ampères maximum).

Durée de la recharge : 24 heures.

Utilisez impérativement un chargeur à tension constante.

* Suivant version

BATTERIE

Démarrage avec une batterie de secours

Si la batterie est déchargée, il est possible d'utiliser une batterie de secours isolée ou celle d'un autre véhicule.

Il est impératif de suivre correctement l'**ordre** indiqué ci-dessous.

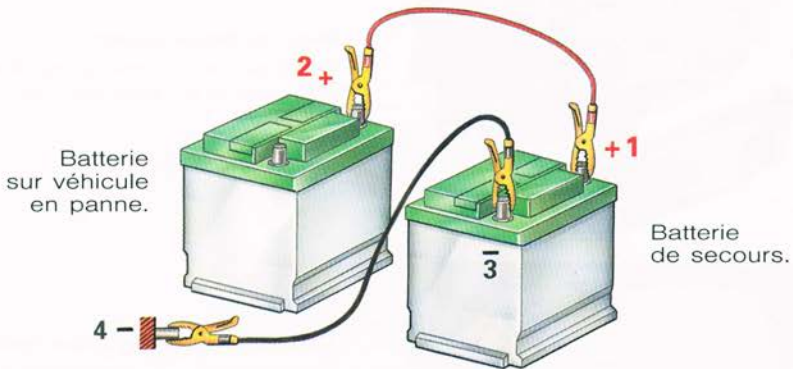

Point métallique sur véhicule en panne.

Vérifiez la bonne tension de la batterie de secours (12 volts).

En cas d'utilisation de la batterie d'un autre véhicule, arrêtez le moteur de celui-ci. Les deux véhicules ne doivent pas être en contact direct.

Branchez les câbles selon schéma dans l'**ordre** indiqué. Veillez à ce que les pinces soient bien serrées (risque d'étincelles).

Mettez en marche la voiture donneuse. Laissez tourner le moteur pendant environ une minute à un régime légèrement accéléré.

Démarrez la voiture réceptrice.



Conseil

Ne touchez pas aux pinces pendant l'opération.

Ne vous penchez pas au-dessus des batteries.

Débranchez les câbles dans l'ordre inverse du branchement en évitant qu'ils ne se touchent.

CHANGEMENT DE LAMPES

ATTENTION

Le changement des lampes à halogène doit se faire projecteur éteint depuis quelques minutes (risque de brûlure grave). Ne touchez pas directement la lampe avec les doigts, utilisez des chiffons non pelucheux.

A la fin de chaque opération vérifiez le bon fonctionnement des feux.

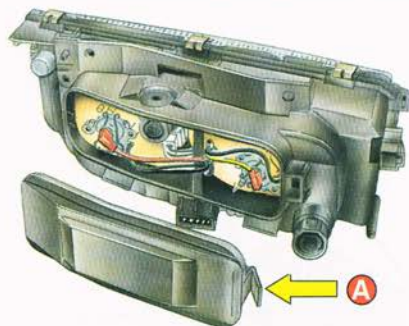

Bloc optique avant

Déclipez le couvercle arrière des projecteurs en appuyant sur la languette **A**.

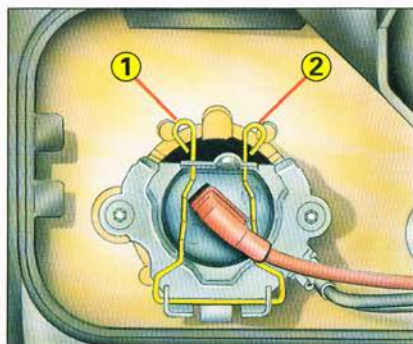

Feu de croisement (vers l'extérieur)

Débranchez le connecteur côté gauche (rouge).

Appuyez et dégagez les barrettes **1** et **2**.

Sortez le porte-lampe.

Lampe : H1.

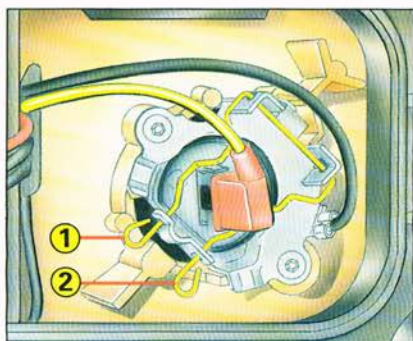

Feu de route (vers l'intérieur)

Débranchez le connecteur côté droit (rouge).

Appuyez et dégagez les barrettes **1** et **2**.

Sortez le porte-lampe.

Lampe : H1.

Après remontage, veillez à bien replacer les fils dans l'agrafe prévue à cet effet.

CHANGEMENT DE LAMPES

Veilleuse

Tournez d'un quart de tour le porte-lampe et tirez.

Lampe : W 5 W.

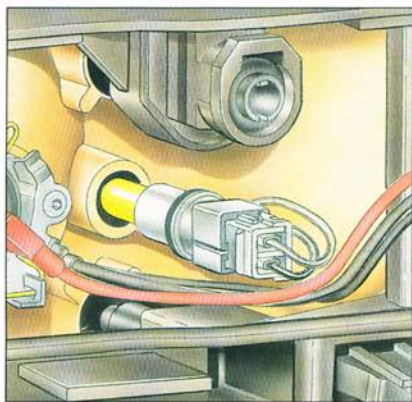

Projecteurs antibrouillard

Adressez-vous au Réseau CITROËN.

Lampe : H1.

CHANGEMENT DE LAMPES



Indicateur de direction avant

Appuyez sur la languette en **1** pour décliper le bloc indicateur de direction, il se dégage de lui-même vers l'avant.



Déconnectez, tournez d'un 1/8 de tour le culot et changez la lampe.

Reconnectez et remplacez le bloc indicateur de direction en engageant les ergots dans leur guide.

Lampe : PY 21 W.



Rappel latéral d'indicateur de direction

Poussez le boîtier vers l'avant pour le décliper et tirez vers vous.

Tournez d'un quart de tour le porte-lampe.

Lampe : PY 5 W.

CHANGEMENT DE LAMPES

Spot-Lecteur de cartes

Déclipsez le spot de la garniture de pavillon, pour accéder à la lampe.

Lampe : W3.

Éclaireur de boîte à gants et éclaireur sous planche de bord

Déclipsez le couvercle pour accéder à la lampe.

Lampe : W3.

Plafonniers

Déclipsez à l'aide d'un petit tourne-vis le couvercle pour accéder à la lampe (voir schéma).

Lampe : W 5 W.

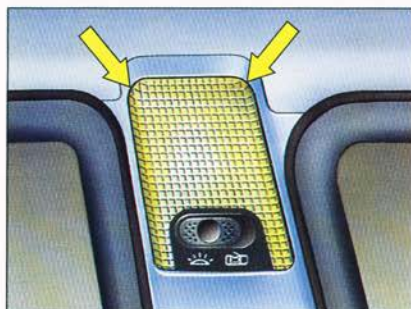

Plafonnier arrière (Break)

Déclipsez le couvercle pour accéder à la lampe.

Lampe : W 6 W (N3 xénon).



Éclaireur de coffre

Déclipsez le couvercle puis tirez le porte-lampe.

Lampe : W 5 W.

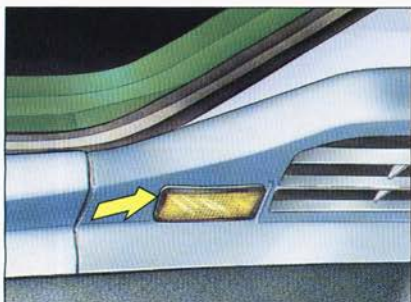

CHANGEMENT DE LAMPES



Feux arrière

Repérez la lampe défectueuse.

Lampes :

- 1 - Feux de direction : PY 21 W.
- 2 - Feux de stop et de position : P 21/5 W.
- 3 - Feux de position : R 5 W.
- 4 - Feux antibrouillard : P 21 W.
- 5 - Feux de recul : P 21 W.

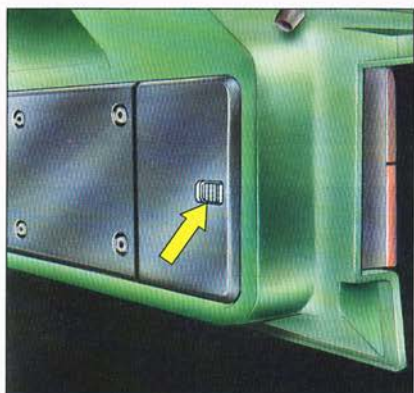

Sur le hayon

Poussez les clips vers l'intérieur.
Rabattez le volet.

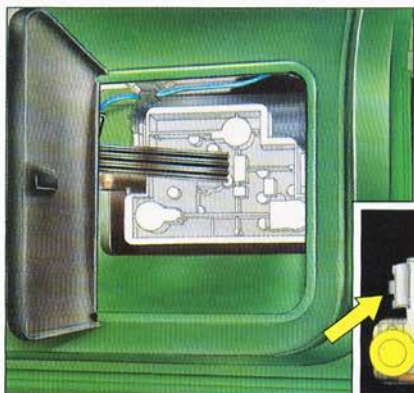

Appuyez sur les languettes de cli-
page et sortez le bloc.
Changez la lampe défectueuse.

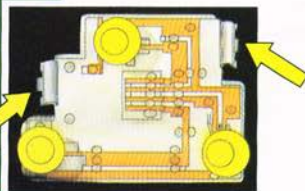

CHANGEMENT DE LAMPES

Sur l'aile (Berline)

Par l'intérieur du coffre dévissez l'écrou papillon.

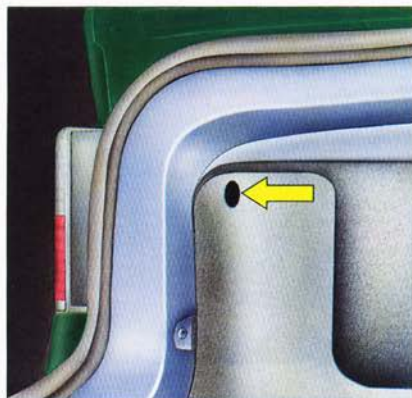

Sur l'aile (Break)

Ouvrez la trappe de rangement latérale arrière, démontez le fond du rangement (en dévissant les deux écrous papillons) pour accéder à la fixation du feu d'aile.

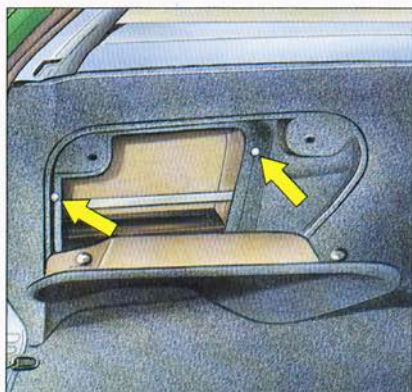

Tirez le bloc optique vers l'extérieur.
Déclipez selon les flèches le porte-lampe **sans toucher** à la connexion.
Changez la lampe défectueuse.

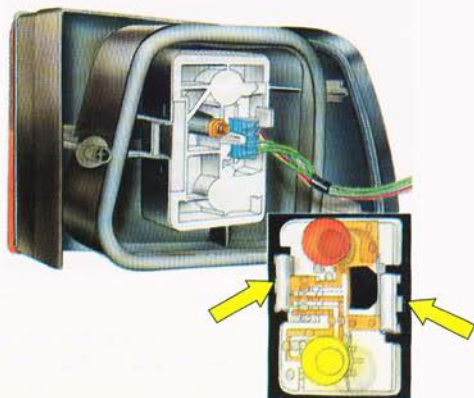

CHANGEMENT DE LAMPES



3° Feu de stop (Berline)

Hayon ouvert, déposez l'obturateur, puis déclipez le porte-lampes.

Lampes : W 5 W (5 lampes).

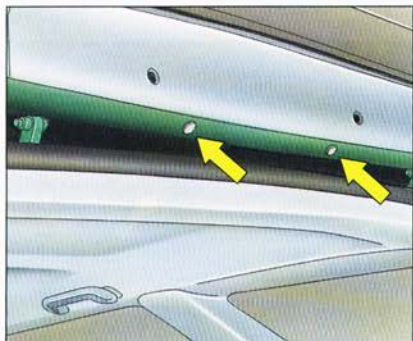

3° Feu de stop (Break)

Hayon ouvert, dévissez les deux vis pour accéder au feu.



Plaque minéralogique

Déclipez le couvercle transparent.

Lampe : W 5 W.

**A la fin de chaque opération,
vérifiez le bon fonctionnement des feux.**

CONSEILS POUR ÉCONOMISER LE CARBURANT

Conduisez en souplesse

Ayez à l'esprit quelques règles simples :

- **Au démarrage**, il n'est pas utile de faire chauffer le moteur à l'arrêt. Il faut commencer à rouler doucement, en accélérant progressivement.
- **En roulant**, situez-vous dans les rapports de vitesse les plus élevés possible pour conserver un régime moteur satisfaisant sans, toutefois, fatiguer le moteur.



Roulez à une vitesse stable et régulière

Évitez les accélérations brusques. Les à-coups coûtent du carburant. Pour cela, anticipez sur les variations de la circulation pour ne pas être surpris.

Surveillez la vitesse de votre véhicule

La consommation augmente avec la vitesse : entre 110 et 130 km/h par exemple, la consommation s'accroît de 25 % environ.

Organisez vos déplacements en voiture

Pensez que, sur le premier kilomètre, la consommation représente plus du double de la normale car le moteur n'a pas atteint la température optimale de fonctionnement.

En ville, vous savez que les conditions de circulation sont les plus défavorables du point de vue de la consommation de carburant.

Sur la route, choisissez, si vous le pouvez, des itinéraires vous épargnant la traversée des agglomérations et les encombrements.

CONSEILS POUR ÉCONOMISER LE CARBURANT



Contrôlez la pression des pneumatiques

Il convient d'y procéder tous les mois environ.

Sachez, en effet, qu'une pression insuffisante des pneumatiques augmente la résistance à l'avancement et donc la consommation et dégrade les qualités routières.

Pneus sous gonflés=danger.

(Risque d'éclatement de pneumatique.)

Chargez votre véhicule de façon rationnelle

Le transport d'objets sur le toit augmente la résistance à l'air et donc la consommation.

En tout état de cause équilibrez votre chargement et rendez-le le moins volumineux possible.

Préférez, dans le cas d'importants chargements, une remorque basse. Elle pénalisera moins votre consommation.

Quand ils ne sont plus nécessaires, n'oubliez pas de démonter les barres porte-tout. Ne conservez pas non plus de charges inutiles dans la voiture. Elles vous coûteront inutilement du carburant.

CONSEILS POUR ÉCONOMISER LE CARBURANT



Économisez le carburant et diminuez la pollution

La consommation de carburant n'est pas uniquement liée à la conception et à la technicité du véhicule, elle dépend aussi de vous.

Ces quelques conseils vous permettront de réduire sensiblement votre consommation.

Veillez au bon état de votre véhicule

Conformez-vous au plan d'entretien que vous préconise le constructeur.

En complément de ces opérations de révisions et de vidanges, pensez à vérifier régulièrement l'état des organes qui influent le plus sur la consommation de carburant.

Réglages moteur

Il est conseillé de contrôler, au moins une fois par an, les éléments essentiels comme préconisé dans le Carnet Services.

Filtre à air

Un élément filtrant encrassé diminue le rendement du moteur ; remplacez-le suivant les fréquences indiquées dans le Carnet Services et plus fréquemment en atmosphère poussiéreuse.

RECYCLAGE ET ENVIRONNEMENT

L'objectif d'AUTOMOBILES CITROËN étant de satisfaire l'accord-cadre. Celui-ci fixe à l'horizon 2002 la part des déchets ultimes à 15% en poids des véhicules avec l'objectif de ne pas dépasser 200 kg.

Votre véhicule ne comporte pas d'amiante, de cadmium, de fluides frigorigènes interdits.

RECYCLAGE DES MATERIAUX

Matières plastiques :

- Les pièces plastiques sont repérées par un marquage et facilement démontables individuellement. Afin de faciliter le processus de recyclage, l'éventail des matériaux utilisés a été limité : la majeure partie des matières plastiques est constituée par des thermoplastiques recyclables par fusion, granulation ou broyage pour une application ultérieure.

Métaux :

- Ils sont récupérables et recyclables à 100%.

Verres :

- Ils peuvent être démontés et collectés pour être traités par les verriers.

Caoutchoucs :

- Les pneumatiques et les joints peuvent être broyés afin d'obtenir des granulés réutilisables.

PROTECTION DE L'ENVIRONNEMENT

En confiant l'entretien de votre véhicule au Réseau CITROËN vous limitez tout risque de pollution et vous contribuez à la protection de l'environnement.

Pièces usées ou accidentées :

- Elles ne doivent pas être abandonnées dans la nature. Le Réseau a souscrit à une démarche de protection de l'environnement par le recyclage.

Huiles usées :

- Le Réseau CITROËN en fait assurer la collecte et le traitement. En lui confiant les vidanges, vous limitez tout risque de pollution.

Piles usagées :

- Ne jetez pas les piles de télécommande, elles sont nocives pour l'environnement, rapportez-les au Réseau CITROËN.

**AUTOMOBILES CITROËN a pour objectif de fabriquer
des véhicules offrant les meilleures performances
et limitant les émissions polluantes.**

CONSEILS DE SÉCURITÉ



Conseils et recommandations

Pour votre satisfaction, votre confort et votre sécurité au-delà des conseils indiqués dans les pages précédentes, nous nous permettons de vous rappeler quelques recommandations supplémentaires et non limitatives.

Pluie et froid

- Par temps de pluie ou de brouillard, gardez vos distances, ralentissez l'allure - distance de freinage augmentée - allumez vos feux de croisement et les feux antibrouillard dans les zones de brouillard dense.

L'adhérence diminue sur route mouillée ou glissante notamment si la sculpture des pneus est usée.

L'aquaplaning peut se produire selon la hauteur d'eau sur le sol, même avec des pneus en bon état.

- Changez les balais d'essuie-vitre dès qu'ils laissent des traces sur la vitre.
- Si la température extérieure est égale ou inférieure à 3°C soyez particulièrement vigilant (risque de verglas).
N'utilisez jamais les essuie-vitres et lave-vitre par temps de gel au démarrage.

- **Sur neige**, l'adhérence très faible diminue considérablement le pouvoir de traction, de direction et de freinage.

En hiver, l'usage de pneus M+S est conseillé, conduisez en souplesse sans accélération ou freinage brusque.

Ne faites pas patiner les roues au démarrage, roulez à vitesse très réduite.

En descente, utilisez au maximum le frein moteur (en deuxième ou première vitesse) et freinez le plus délicatement possible.

Vous trouverez dans le Réseau CITROËN des chaînes ou des pneus neige qui vous permettront de rouler avec un maximum de sécurité.

CONSEILS DE SÉCURITÉ

Éclairage et visibilité

- Assurez-vous toujours d'une bonne visibilité.
- L'état de propreté des vitres et des rétroviseurs intérieur et extérieurs.
- Les réglages de vos rétroviseurs.
- Ayez toujours une boîte de lampes de rechange.
- Les dispositifs d'éclairage ont un rôle essentiel pour votre sécurité et celle des autres. Il faut qu'ils soient en bon état, bien réglés et propres.

En cas de crevaison, allumez vos feux de détresse, faites sortir vos passagers, mettez-les en lieu sûr à l'écart de la circulation, derrière les glissières de sécurité ou sur le bas côté.

Positionnez le cric avec soin pour éviter le basculement du véhicule (voir V-9).

N'intervenez pas sous la voiture soulevée avec le cric sans avoir placé des chandelles ou un autre support solide et fiable.

Routes défoncées, inondées

Les routes défoncées peuvent endommager les pneus, les jantes, le soubassement ou provoquer des dérèglages du train roulant.

Sur route inondée, le moteur peut « avaler de l'eau » et subir des dommages irréversibles.

Si vous êtes surpris par une crue, dès que l'eau atteint le bas de caisse, n'insistez pas, arrêtez-vous et gagnez un lieu sûr.

Pour le transport d'enfants

- Les portes arrière sont équipées d'un dispositif de verrouillage « Sécurité Enfants ». Ce dispositif permet de conserver l'ouverture depuis l'extérieur.
- Ne laissez jamais un jeune enfant dans une voiture exposée au soleil toutes vitres fermées.
- Les enfants ne doivent pas se tenir debout entre les dossiers des sièges avant. Ils risquent d'être projetés en avant en cas de freinage brusque ou de choc.
- Avant d'ouvrir une porte, assurez-vous que la manœuvre peut s'effectuer sans danger.
- En quittant votre voiture, **retirez la clé de contact** et serrez **efficacement** le frein de stationnement.
- Ne laissez pas la clé dans la voiture, les enfants pourraient s'enfermer avec la télécommande ou en manœuvrant un loquet de porte.
- Sous aucun prétexte, les enfants ne doivent voyager sur les genoux d'un passager (risque de projection sur le tableau de bord ou le pare-brise en cas de collision).
- Il est obligatoire d'utiliser les systèmes de retenue adaptés à l'âge, au poids des enfants et homologués (voir I-12).

Coupeure d'alimentation carburant*

- Votre véhicule est équipé d'un dispositif de sécurité qui coupe l'alimentation en carburant **en cas de choc** (voir IV-3).

* Suivant version ou pays

CONSEILS DE SÉCURITÉ

Toute intervention sous le capot moteur impose un minimum de précautions. La prudence s'impose avant et pendant toutes vérifications.

- Laissez refroidir le moteur, tenez les enfants éloignés.

POUR INTERVENIR SANS DANGER

- Ne procédez pas à des interventions sans le matériel et les compétences requises.

Lieu d'intervention

La première règle de sécurité est de choisir un emplacement adapté.

Le véhicule doit être éloigné de toute voie publique ou de circulation. Les autres véhicules représentent une source de danger. **Ne pas intervenir** dans un local fermé ou insuffisamment ventilé, si le moteur doit tourner, les gaz d'échappement représentent un danger mortel.

Prenez garde à ce que votre véhicule ne soit pas arrêté sur des matières inflammables, la très haute température de fonctionnement du pot catalytique pourrait, par exemple, mettre le feu à des herbes sèches, hydrocarbures,...

Choisissez un emplacement plat, stable et à l'abri du vent. Tenez les enfants éloignés.

Capot

Assurez-vous que la béquille du capot soit bien en place. Attention aux coups de vent ! La fermeture soudaine du capot peut représenter un danger.

Pièces mobiles

Moteur en marche, un certain nombre d'organes sont en mouvement.

A l'arrêt, moteur chaud, l'hélice du ventilateur peut se mettre en marche à tout moment. **Il faut donc éviter** de porter tout ce qui peut, par exemple, se coincer dans une poulie, ou être entraîné par une courroie : cravate, écharpe, foulard, cheveux flottants...

Batterie (voir V-2)

Si une pièce métallique met en contact les deux bornes de la batterie ou le (+) batterie et la carrosserie, elle déclenche un court-circuit et peut provoquer de graves brûlures et incendie.

La batterie contient de l'acide, dangereux pour la peau et les yeux.

Lors de toute intervention sur la batterie, le port de protections (gants, lunettes) est nécessaire.

Elle dégage de faibles quantités d'hydrogène, gaz explosif dans certaines conditions ; il ne faut donc pas approcher une flamme de la batterie.

**Ne sous-estimez pas les difficultés,
assurez-vous de disposer des moyens et des compétences
nécessaires pour intervenir en toute sécurité.**

CONSEILS DE SÉCURITÉ

Radiateur

Le liquide de refroidissement atteint ou dépasse les 100°C en usage normal. **Il ne faut jamais enlever le bouchon d'un radiateur chaud** : il y a danger de projection de liquide et de vapeurs brûlantes (voir IV-1/2).

Huile

En usage normal, l'huile moteur dépasse la température de 130°C. Risque de brûlures.

Echappement

Il en est de même pour toutes les pièces de l'échappement, attention à la température élevée de ces éléments.

Essence

Attention aux risques d'incendie si vous manipulez de l'essence ou en cas de fuites.

Gazole

Le circuit gazole du véhicule 2.0 HDi est sous haute pression, toute intervention nécessite une qualification particulière que le réseau CITROËN vous garanti.

Conseil

Avant d'ouvrir le capot, pensez à protéger vos mains et vos vêtements. Laissez refroidir votre véhicule, éloignez les enfants. Ne procédez pas à des interventions sans le matériel et les compétences requises.

Incidents de parcours

Si un témoin d'alerte s'allume en cours de route, arrêtez-vous en respectant la sécurité des autres usagers, et coupez le contact moteur.

Remorquage (voir V-11)

Nous vous rappelons que vous pouvez appeler CITROËN ASSISTANCE à toute heure. Les frais de dépannage sont couverts durant la période de garantie, pour toute panne due à la voiture elle-même (voir VI-10).

EN TOUTES CIRCONSTANCES :

- Tenez les enfants éloignés et en sécurité.
- Évitez d'intervenir en bordure de voie de circulation. En cas d'absolue nécessité, ne procédez à une intervention, près de la circulation qu'en prenant toutes les précautions nécessaires.
- Invitez vos passagers à se tenir en sécurité hors du véhicule et au-delà de la chaussée (les bandes d'arrêt d'urgence et les accotements ne sont pas des lieux sûrs).
- Signalez votre véhicule.
- De préférence faites appel à un dépanneur professionnel agréé par CITROËN.

CONSEILS DE SÉCURITÉ

Le système de freinage

Élément essentiel de votre sécurité, il est assuré par quatre freins à disques et double circuit hydraulique.

Une assistance réduit l'effort à exercer sur la pédale lorsque le moteur tourne.

Freins

- Si le voyant de niveau de liquide de frein s'allume en cours de route, arrêtez-vous immédiatement et faites appel au Réseau CITROËN.
- Sur route mouillée ou après un lavage, les freins peuvent répondre avec un léger retard, faites de temps à autre un léger freinage pour que la chaleur dégagée sèche les freins.



Système ABS - ce système augmente la sécurité en empêchant le blocage des roues en cas de freinage brutal ou dans des conditions d'adhérence faible. Il permet de garder le contrôle de la direction.

Frein de stationnement (voir II-5)

Avant de quitter votre véhicule, assurez-vous que le frein de stationnement est suffisamment serré pour éviter tout déplacement du véhicule sous l'effet d'une pente ou d'une poussée intentionnelle ou accidentelle.

Sur fortes pentes, il faut d'autant plus veiller au bon serrage du frein de stationnement. Il est de plus recommandé d'engager une vitesse et de braquer les roues vers le trottoir (s'il existe).

* Suivant modèle

ATTENTION

**Quand le moteur est à l'arrêt, le freinage n'est plus assisté.
L'effort à la pédale augmente considérablement.
Prenez toutes précautions utiles si vous devez déplacer
le véhicule.**

CONSEILS DE SÉCURITÉ

Plaquettes et garnitures de freins

L'usure des garnitures de freins est fonction de l'utilisation de votre véhicule (circulation en ville, arrêts très fréquents) de votre style de conduite ou de parcours.

Un témoin d'usure des plaquettes* s'allume au tableau de bord, avant usure complète.

Il est impératif de faire procéder à leur remplacement par un point du Réseau CITROËN, dans les meilleurs délais.

Le liquide hydraulique (voir IV-6 à IV-8)

Soumis au vieillissement, il doit être aussi changé périodiquement. Un liquide trop usagé peut être cause de perte d'efficacité.

Il est impératif de respecter les préconisations du Carnet Services.

Nota : en suivant scrupuleusement le programme d'entretien défini, vous aurez l'assurance d'un fonctionnement efficace et fiable.

Chargement des objets dans le véhicule

- Arrimez toujours les objets lourds dans le coffre. Si vous êtes amené à transporter des objets dans l'habitacle, fixez-les par exemple sur le siège arrière à l'aide des ceintures de sécurité.
- Limitez l'utilisation de la tablette arrière à des objets légers et sans danger pour les occupants tels que des vêtements ; des objets durs ou lourds pourraient devenir dangereux en cas de freinage brutal et pourraient, par ailleurs, endommager par leur frottement la résistance électrique de la lunette arrière chauffante.

CONSEILS DE SÉCURITÉ



Dispositif d'attelage

Le montage de ce dispositif doit être effectué par le Réseau CITROËN qui connaît les capacités de remorquage du véhicule et possède les instructions nécessaires concernant le montage d'un tel dispositif de sécurité et les modifications éventuelles à apporter au système de refroidissement du véhicule, en cas de conditions sévères d'utilisation.

Remorquage (bateau, caravane, etc)

- Avant de partir :
 - vérifiez la pression des pneumatiques, voiture et remorque,
 - vérifiez la signalisation électrique de la remorque,
 - entraînez-vous aux manœuvres, surtout en marche arrière,
 - graissez régulièrement la rotule de l'attelage, démontez-la lorsque le tractage est terminé.
- Répartissez la charge à l'intérieur et respectez les poids autorisés.
- Roulez toujours à vitesse modérée, rétrogradez les vitesses en temps utile, aussi bien dans les côtes, que dans les descentes soyez attentif au vent latéral.
- Lorsque l'on tracte, la consommation augmente.
- La distance de freinage est augmentée. Freinez progressivement et en douceur. Évitez de freiner par à-coups.
- En cas de stationnement dans une déclivité, assurez-vous, en plus des consignes d'utilisation du frein de stationnement, du bon serrage de l'attelage et au besoin calez-le.

Dès la pose d'un attelage de remorque, une prise d'air supplémentaire* doit être obtenue en dépliant dans la partie inférieure du bouclier avant l'élément prévu à cet effet.

* Suivant version

Respectez les capacités de remorquage de votre voiture.

Dans chaque pays il est impératif de respecter les charges remorquables admises par la législation locale. Pour connaître les possibilités de remorquage de votre véhicule et son poids total roulant admissible, consultez le Réseau CITROËN.

Pour la SUISSE : selon OCR, art. 5 ch. 1a, la vitesse est limitée à 80 km/h pour une remorque dont le poids n'excède pas 1 000 kg et à 60 km/h pour une remorque dont le poids est supérieur à 1 000 kg ; cependant 80 km/h sur autoroutes et semi-autoroutes selon OCR, art. 5 ch. 2.

Poids remorquables : Voir VI-1.

BARRES PORTE-TOUT

Jeu de barres porte-tout

La conception du véhicule implique, pour votre sécurité et pour éviter d'endommager le pavillon, l'utilisation exclusive des barres porte-tout testées et approuvées par le Réseau CITROËN.

Particularité (Break)

Deux rails latéraux sur le toit de votre véhicule peuvent recevoir les fixations des barres porte-tout.

Pour accéder aux glissières, relevez les caches pivotants **A** situés aux extrémités des rails.



Recommandations

- Répartissez la charge uniformément, en évitant de surcharger un des côtés.
- Disposez la charge la plus lourde le plus près possible du toit.
- Arrimez solidement la charge et signalez-la si elle est encombrante.
- Conduisez avec souplesse, la sensibilité au vent latéral est augmentée. La stabilité de votre voiture peut-être modifiée.
- Retirez la galerie ou les barres de toit aussitôt le transport terminé.

**Respectez les capacités de charges autorisées.
Charge maximale répartie sur les barres : 75 kg au global.**

PNEUMATIQUES

Inspectez régulièrement les pneumatiques pour voir s'ils n'ont pas subi de dommages : usure par frottements intempestifs, coupures, craquelures, boursoufflures, etc.

La présence de corps étrangers peut également être à l'origine de dégâts internes.

Un gonflage correct assure :

- Une meilleure tenue de route.
- Une direction précise et douce.
- Une consommation d'énergie optimale.
- Une longévité accrue des pneumatiques.

Respectez les pressions de gonflage indiquées par le constructeur.

Vérifiez-les régulièrement. La pression doit être vérifiée à froid. **Ne dégonflez jamais un pneu chaud.**



ATTENTION

Assurez-vous en permanence du bon état et du gonflage correct des pneumatiques.

Un sous-gonflage provoque une élévation anormale de la température du pneu qui peut conduire à des dommages internes irréparables pouvant aller jusqu'à sa destruction.

Des chocs contre les bordures de trottoir, dans les nids de poule, ou contre des obstacles imprévus de la route risquent d'endommager les pneumatiques et peuvent également entraîner des dérèglages de la géométrie des trains roulants, qui rendent la conduite moins sûre et dégradent rapidement les pneumatiques. Nous vous conseillons donc de faire vérifier la géométrie des trains et les pneumatiques après de tels incidents de même qu'un roulage prolongé sur un sol en mauvais état peut être à l'origine d'une détérioration qui, bien que non apparente, peut se révéler plus tard.

Crevaision

Un pneu ayant subi une crevaision doit toujours être démonté de sa roue pour vérifier s'il n'a pas subi de dommages secondaires. Si la réparation est possible et nécessaire, elle doit être réalisée au plus tôt par un spécialiste afin d'éviter toute détérioration supplémentaire de la structure.

De toute manière, les réparations de pneu doivent être confiées à un spécialiste qui doit alors en prendre l'entière responsabilité.



Témoins d'usure

Vérifiez la profondeur des sculptures.

Minimum légal : 1,6 mm.

Des témoins sur la bande de roulement indiquent la limite d'utilisation en toute sécurité du pneumatique.



Conduisez plus prudemment sur route glissante.

REPLACEMENT D'UNE ROUE



Outillage

Le cric et sa manivelle sont placés dans un boîtier de protection dans la roue de secours sous le coffre arrière.

La clé démonte-roue est placée dans le coffre contre la paroi postérieure droite (Berline) ou dans le rangement latéral arrière droit (Break).

Tirez-la vers le haut

Accès à la roue de secours

La vis de maintien du panier de roue de secours est située sous le tapis de coffre à proximité du système de fermeture.

Desserrez cette vis à l'aide de l'extrémité en T de la clé démonte-roue.

Soulevez le panier pour dégager le crochet de maintien, puis dégagez-le.



Conseil

Remontez la roue d'origine réparée dès que possible.

Le cric est spécifique à votre véhicule, ne l'utilisez pas pour d'autres usages.

REEMPLACEMENT D'UNE ROUE

Démontage

- 1 - Immobilisez le véhicule sur un sol si possible horizontal et stable. Serrez le frein de stationnement.
- 2 - Moteur tournant au ralenti, réglez la garde au sol en position hauteur maximale (voir dessin).

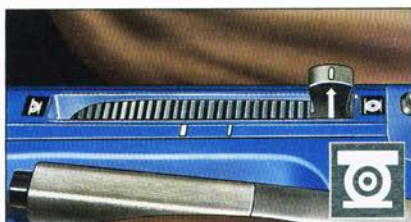

Coupez le contact et engagez la première vitesse ou la marche arrière suivant la pente. (Pour modèle avec boîte de vitesses automatique, sélectionnez la position **P**.)

- 3 - Positionnez le cric à l'un des quatre emplacements prévus sur le soubassement à proximité des roues et développez-le jusqu'au sol à l'aide de la manivelle.
- 4 - Pour décliper l'enjoliveur, tirez à l'aide de l'extrémité en T de la clé démonte-roue par un des orifices de l'enjoliveur.
- 5 - Développez à nouveau le cric jusqu'à ce que la roue soit à quelques centimètres du sol.
- 6 - Dévissez les vis, déposez la roue.



Conseil

Les vis de roues sont spécifiques à chaque type de roue.

En cas de changement des roues, assurez-vous auprès du Réseau CITROËN de la compatibilité des vis avec les nouvelles roues.

ATTENTION

Ne vous engagez jamais sous le véhicule lorsque celui-ci est simplement soulevé par le cric.

REEMPLACEMENT D'UNE ROUE



Remontage

- 1 - Engagez la roue sur le moyeu en repérant le bon positionnement.
 - 2 - Serrez les vis sans les bloquer.
 - 3 - Rétractez le cric et dégagez-le.
 - 4 - Bloquez les vis de roue à l'aide de la clé démonte-roue.
 - 5 - Remplacez l'enjoliveur en prenant soin de mettre le repère (dessin de la valve sur la face intérieure de l'enjoliveur) face à la valve de la roue. Puis clipsez l'enjoliveur en appuyant sur son pourtour.
- 6 - Revenez à la position normale de la garde au sol (voir III-9).
- 7 - Dès que possible, remontez la roue d'origine réparée.
- 8 - Rétablissez la pression de gonflage de celle-ci (voir V-10) et faites vérifier l'équilibrage.

Remise en place de la roue dans le panier

Après avoir replacé le cric et sa manivelle dans le boîtier de protection dans la roue, faites glisser celle-ci dans le panier.

Soulevez le panier pour l'accrocher avec le crochet de sécurité.

Resserrez la vis par l'intérieur du coffre.

Rangez la clé démonte-roue.

PNEUMATIQUES BERLINES

Pression de gonflage	1.6 i			1.8 i		
MICHELIN TUBELESS	AV	AR	RS	AV	AR	RS
185/65 R15 88T XT2	2,4	2,1	2,6	2,4	2,1	2,6

Pression de gonflage	1.8 i 16 V			2.0 i 16 V		
MICHELIN TUBELESS	AV	AR	RS	AV	AR	RS
185/65 R15 88H XH1	2,3	2,1	2,5	2,3	2,1	2,5

PNEUMATIQUES BERLINES

Pression de gonflage	TURBO CT			V6/24 S (BVM)			V6/24 S (BVA)		
	AV	AR	RS	AV	AR	RS	AV	AR	RS
MICHELIN TUBELESS	AV	AR	RS	AV	AR	RS	AV	AR	RS
205/60 R15 91V SXGT	2,5 (1)	2,3 (1)	2,7 (1)	2,5 (1)	2,3 (1)	2,7 (1)			
205/60 R15 91V MXV3A							2,4	2,2	2,6

Pression de gonflage	1.9 SD			TURBO D (BVM)			2.0 HDi (90 cv)		
	AV	AR	RS	AV	AR	RS	AV	AR	RS
MICHELIN TUBELESS	AV	AR	RS	AV	AR	RS	AV	AR	RS
185/65 R15 88T XT2	2,4	2,1	2,6	2,4	2,1	2,6	2,4	2,1	2,6

Pression de gonflage	TURBO D (BVA)			2.0 HDi (110 cv)			2.1 TURBO D		
	AV	AR	RS	AV	AR	RS	AV	AR	RS
MICHELIN TUBELESS	AV	AR	RS	AV	AR	RS	AV	AR	RS
205/60 R15 91H XH1	2,4	2,2	2,6	2,4	2,2	2,6	2,4	2,2	2,6
205/60 R15 91W SXGT				2,5 (1)	2,3 (1)	2,7 (1)	2,5	2,3	2,7

BVM : Boîte de vitesses manuelle.

BVA : Boîte de vitesses automatique.

(1) Version ACTIVA.

PNEUMATIQUES BREAK

Pression de gonflage	1.8 i			1.8 i 16 V			2.0 i 16 V		
MICHELIN TUBELESS	AV	AR	RS	AV	AR	RS	AV	AR	RS
185/65 R15 88T XT2	2,4	2,1	2,6						
185/65 R15 88H XH1				2,3	2,1	2,6	2,3	2,1	2,6

Pression de gonflage	TURBO CT			V6/24 S (BVM)			V6/24 S (BVA)		
MICHELIN TUBELESS	AV	AR	RS	AV	AR	RS	AV	AR	RS
205/60 R15 91V MXV3A	2,5	2,3	2,7	2,5	2,3	2,7	2,5	2,3	2,7

BVM : Boîte de vitesses manuelle.

BVA : Boîte de vitesses automatique.



Conseils - Recommandations

Pour conduire en toute sécurité, il est très important de veiller à ce que les pressions de gonflage soient toujours conformes aux recommandations du constructeur. Elles doivent être vérifiées avec une périodicité régulière, tous les mois par exemple, et systématiquement avant les longs trajets, sans oublier la roue de secours. Ces vérifications sont à faire **à froid** car la pression augmente au fur et à mesure que les pneus s'échauffent en roulage.

Ne dégonflez jamais un pneu chaud.

PNEUMATIQUES BREAK

Pression de gonflage	TURBO D ENTREPRISE			TURBO D (BVM)			TURBO D (BVA)		
	AV	AR	RS	AV	AR	RS	AV	AR	RS
MICHELIN TUBELESS	AV	AR	RS	AV	AR	RS	AV	AR	RS
185/65 R15 88T XH1	2,5	2,8	3,0						
185/65 R15 88T XT2				2,4	2,1	2,6			
205/60 R15 91H XH1							2,4	2,3	2,6

Pression de gonflage	2.0 HDi ENTREPRISE			2.0 HDi (90 cv)			2.0 HDi (110 cv)		
	AV	AR	RS	AV	AR	RS	AV	AR	RS
MICHELIN TUBELESS	AV	AR	RS	AV	AR	RS	AV	AR	RS
185/65 R15 88T XH1	2,5	2,8	3,0						
185/65 R15 88T XT2				2,4	2,1	2,6			
205/60 R15 91H XH1							2,4	2,3	2,6

BVM : Boîte de vitesses manuelle.

BVA : Boîte de vitesses automatique.

**ASSUREZ-VOUS EN PERMANENCE DU BON ÉTAT
ET DU GONFLAGE CORRECT DES PNEUMATIQUES.**

**Reportez-vous aux pressions indiquées sur la vignette
« Pression de gonflage » située côté porte conducteur.**

REMORQUAGE - LEVAGE

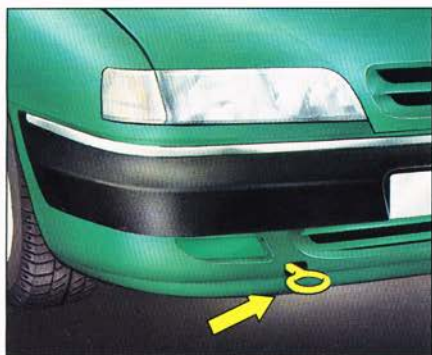

Remorquage au sol

Des anneaux sont placés à l'avant et à l'arrière du véhicule.

À l'arrière, déclipsez le cache en le repoussant par l'intérieur du bouclier.

La clé de contact doit être en position « A » pour conserver la direction.

Utilisez une barre avec accrochage aux anneaux indiqués ci-dessus.

L'anneau de remorquage est démontable, il est rangé dans le boîtier de protection du cric placé dans la roue de secours.

Remorquage « avant ou arrière soulevé »

Utilisez un équipement de remorquage spécial à barre rigide et à sangles.

Fixez les crochets à chacun des bras de suspension.

Prenez toutes les précautions nécessaires pour protéger les boucliers et la structure avant ou arrière du véhicule.

Le remorquage à **faible allure sur une très courte distance** est exceptionnellement autorisé (selon la réglementation).

Dans tous les autres cas il est nécessaire de faire transporter votre véhicule sur un plateau.

BREAK :

REMORQUAGE INTERDIT
en position, hauteur minimale.



CONSIGNE - REMORQUAGE BOÎTE AUTOMATIQUE

Mettez le sélecteur sur position **N** (point mort).

ATTENTION

Moteur arrêté, la direction n'est pas assistée.

La réserve du circuit de freinage (haute pression) se vide progressivement jusqu'à provoquer la perte de celui-ci.

REPORT FORM



Very faint, illegible text covering the middle section of the page, possibly containing a description or data.

Very faint, illegible text at the bottom of the page, possibly a signature line or footer.

Chapitre VI

CARACTÉRISTIQUES TECHNIQUES



	Pages
1 Généralités	150 à 159
2 Consommations	160-161
3 Dimensions	162-163
4 Identification	164
5 Accessoire	165
6 Index	166 à 168
7 CITROËN préfère TOTAL	169
8 CARTE ROUGE CITROËN*	170
9 NATIONAL/CITER*	171
10 CITROËN ASSISTANCE*	172

* Suivant pays

GÉNÉRALITÉS BERLINE VERSIONS ESSENCE*

Type moteur	1.6 i	1.8 i
Capacité du réservoir de carburant	65 litres	
Carburants utilisés	Voir I-4	
Diamètre de braquage mini entre murs (en m)	12	
Puissance administrative	7	7
Vitesse maximale théorique (km/h)	176	180
Bougies	Consultez le Réseau CITROËN	
Poids (kg)		
A vide	1 241	1 245
En charge	1 740	1 750
Maximum admis sur l'arrière	850	850
Total roulant	2 930	2 940
Remorque freinée**	1 200	1 200
Remorque non freinée	655	660
Poids maximal sur flèche	85	
Poids maximal sur barres de toit	75	

Poids : se reporter à la plaque d'identification du constructeur.

* Suivant version.

** Charge remorquable : valable pour la France ou jusqu'à 1 500 kg dans la limite du poids total roulant du véhicule.

Pour la Belgique et la Suisse : voir fiche homologation ou réception par titre.

GÉNÉRALITÉS BERLINE VERSIONS ESSENCE*

Type moteur	1.8 i 16 V	2.0 i 16 V	2.0 i 16 V
Capacité du réservoir de carburant	65 litres		
Carburants utilisés	Voir I-4		
Diamètre de braquage mini entre murs (en m)	12		
Puissance administrative	7/8 8 (1)	9	9 (2)
Vitesse maximale théorique (km/h)	194 186 (1)	203 185 (1)	195
Bougies	Consultez le Réseau CITROËN		
Poids (kg)			
A vide	1 264 1 286 (1)	1 320 1 340 (1)	1 407 (2)
En charge	1 770 1 810 (1)	1 840 1 850 (1)	1 890 (2)
Maximum admis sur l'arrière	850	850	850
Total roulant	2 960 2 980 (1)	3 130 3 150 (1)	3 175 (2)
Remorque freinée**	1 200	1 300	1 300
Remorque non freinée	665 680 (1)	695 705 (1)	740 (2)
Poids maximal sur flèche	85		
Poids maximal sur barres de toit	75		

Poids : se reporter à la plaque d'identification du constructeur.

* Suivant version.

** Charge remorquable : valable pour la France ou jusqu'à 1 500 kg dans la limite du poids total roulant du véhicule.

(1) Avec boîte automatique.

(2) Version ACTIVA.

Pour la Belgique et la Suisse : voir fiche homologation ou réception par titre.

GÉNÉRALITÉS BERLINE VERSIONS ESSENCE*

Type moteur	TURBO CT	V6/24 S
Capacité du réservoir de carburant	65 litres	
Carburants utilisés	Voir I-4	
Diamètre de braquage mini entre murs (en m)	12	
Puissance administrative	10	13 14 (1)
Vitesse maximale théorique (km/h)	213	230 225 (1)
Bougies	Consultez le Réseau CITROËN	
Poids (kg)		
A vide	1 426 (2)	1 468 (2) 1 496 (1)
En charge	1 930	1 950 (2) 1 960 (1)
Maximum admis sur l'arrière	850	850
Total roulant	3 395	3 415 (2) 3 450 (1)
Remorque freinée**	1 500	1 500
Remorque non freinée	750	750
Poids maximal sur flèche	85	
Poids maximal sur barres de toit	75	

Poids : se reporter à la plaque d'identification du constructeur.

* Suivant version.

** Charge remorquable : valable pour la France.

(1) Avec boîte automatique.

(2) Version ACTIVA.

Pour la Belgique et la Suisse : voir fiche homologation ou réception par titre.

GÉNÉRALITÉS BERLINE VERSIONS DIESEL*

Type moteur	1.9 SD	TURBO D (BVM)	TURBO D (BVA)
Capacité du réservoir de carburant	65 litres		
Carburants utilisés	Gazole		
Diamètre de braquage mini entre murs (en m)	12		
Puissance administrative	6	6	7 (1)
Vitesse maximale théorique (km/h)	165	177	175 (1)
Poids (kg)			
A vide	1 301	1 312	1 336 (1)
En charge	1 820	1 840	1 870 (1)
Maximum admis sur l'arrière	850		
Total roulant	2 985	3 025	2 750 (1)
Remorque freinée	1 200**	1 200**	900*** (1)
Remorque non freinée	685	690	705 (1)
Poids maximal sur flèche	85		
Poids maximal sur barres de toit	75		

Poids : se reporter à la plaque d'identification du constructeur.

* Suivant version.

** Charge remorquable : valable pour la France ou jusqu'à 1 500 kg dans la limite du poids total roulant du véhicule.

*** Charge remorquable : pour la France 300 kg de plus dans la limite du poids total roulant du véhicule.

(1) Avec boîte automatique.

Pour la Belgique et la Suisse : voir fiche homologation ou réception par titre.

GÉNÉRALITÉS BERLINE VERSIONS DIESEL*

Type moteur	2.0 HDi (90 cv)	2.0 HDi (110 cv)	2.1 TURBO D
Capacité du réservoir de carburant	65 litres		
Carburants utilisés	Gazole		
Diamètre de braquage mini entre murs (en m)	12		
Puissance administrative	6	6	7
Vitesse maximale théorique (km/h)	178	191	190
Poids (kg)			
A vide	1 290	1 361 1 425 (1)	1 381 1 425 (1)
En charge	1 840	1 910 1 930 (1)	1 910 1 920 (1)
Maximum admis sur l'arrière	850	850	850
Total roulant	3 025	3 400 3 425 (1)	3 390 3 415 (1)
Remorque freinée**	1 200	1 500	1 500
Remorque non freinée	680	715 750 (1)	725 750 (1)
Poids maximal sur flèche	85		
Poids maximal sur barres de toit	75		

Poids : se reporter à la plaque d'identification du constructeur.

* Suivant version.

** Charge remorquable : valable pour la France ou jusqu'à 1 500 kg dans la limite du poids total roulant du véhicule.

(1) Version ACTIVA.

Pour la Belgique et la Suisse : voir fiche homologation ou réception par titre.

GÉNÉRALITÉS BREAK VERSIONS ESSENCE*

Type moteur	1.8 i	1.8 i 16 V
Capacité du réservoir de carburant	65 litres	
Carburants utilisés	Voir I-4	
Diamètre de braquage mini entre murs (en m)	12	
Puissance administrative	7	7 8
Vitesse maximale théorique (km/h)	177	189
Bougies	Consultez le Réseau CITROËN	
Poids (kg)		
A vide	1 299	1 312
En charge	1 840	1 870
Maximum admis sur l'arrière	940	940
Total roulant	3 000	3 010
Remorque freinée**	1 200	1 200
Remorque non freinée	685	690
Poids maximal sur flèche	85	
Poids maximal sur barres de toit	75	

Poids : se reporter à la plaque d'identification du constructeur.

* Suivant version.

** Charge remorquable : valable pour la France ou jusqu'à 1 500 kg dans la limite du poids total roulant du véhicule.

Pour la Belgique et la Suisse : voir fiche homologation ou réception par titre.

GÉNÉRALITÉS BREAK VERSIONS ESSENCE*

Type moteur	2.0 i 16 V
Capacité du réservoir de carburant	65 litres
Carburants utilisés	Voir I-4
Diamètre de braquage mini entre murs (en m)	12
Puissance administrative	9
Vitesse maximale théorique (km/h)	193 191 (1)
Bougies	Consultez le Réseau CITROËN
Poids (kg)	
A vide	1 368 1 388 (1)
En charge	1 940 1 910 (1)
Maximum admis sur l'arrière	940
Total roulant	3 200 3 210 (1)
Remorque freinée**	1 300
Remorque non freinée	720 730 (1)
Poids maximal sur flèche	85
Poids maximal sur barres de toit	75

Poids : se reporter à la plaque d'identification du constructeur.

* Suivant version.

** Charge remorquable : valable pour la France ou jusqu'à 1 500 kg dans la limite du poids total roulant du véhicule.

(1) Avec boîte automatique.

Pour la Belgique et la Suisse : voir fiche homologation ou réception par titre.

GÉNÉRALITÉS BREAK VERSIONS ESSENCE*

Type moteur	TURBO CT	V6/24 S
Capacité du réservoir de carburant	65 litres	
Carburants utilisés	Voir I-4	
Diamètre de braquage mini entre murs (en m)	12	
Puissance administrative	10	13 14 (1)
Vitesse maximale théorique (km/h)	205	227/222 (1)
Bougies	Consultez le Réseau CITROËN	
Poids (kg)		
A vide	1 435	1 491 1 517 (1)
En charge	1 980	2 000
Maximum admis sur l'arrière	940	940
Total roulant	3 410	3 500
Remorque freinée**	1 500	1 500
Remorque non freinée	750	750
Poids maximal sur flèche	85	
Poids maximal sur barres de toit	75	

Poids : se reporter à la plaque d'identification du constructeur.

* Suivant version.

** Charge remorquable : valable pour la France.

(1) Avec boîte automatique.

Pour la Belgique et la Suisse : voir fiche homologation ou réception par titre.

GÉNÉRALITÉS BREAK VERSIONS DIESEL *

Type moteur	TURBO D ENTREPRISE	TURBO D (BVM)	TURBO D (BVA)
Capacité du réservoir de carburant	65 litres		
Carburants utilisés	Gazole		
Diamètre de braquage mini entre murs (en m)	12		
Puissance administrative	8	6	7 (1)
Vitesse maximale théorique (km/h)	172	172	170 (1)
Poids (kg)			
A vide	1 389	1 360	1 389 (1)
En charge	1 960	1 910	1 980 (1)
Maximum admis sur l'arrière	940		
Total roulant	3 075	3 080	2 880 (1)
Remorque freinée	1 200**	1 200**	900*** (1)
Remorque non freinée	730	715	730 (1)
Poids maximal sur flèche	85		
Poids maximal sur barres de toit	75		

Poids : se reporter à la plaque d'identification du constructeur.

* Suivant version.

** Charge remorquable : valable pour la France ou jusqu'à 1 500 kg dans la limite du poids total roulant du véhicule.

*** Charge remorquable : pour la France 300 kg de plus dans la limite du poids total roulant du véhicule.

(1) Avec boîte automatique.

Pour la Belgique et la Suisse : voir fiche homologation ou réception par titre.

GÉNÉRALITÉS BREAK VERSIONS DIESEL*

Type moteur	2.0 HDi ENTREPRISE	2.0 HDi (90 cv)	2.0 HDi (110 cv)
Capacité du réservoir de carburant	65 litres		
Carburants utilisés	Gazole		
Diamètre de braquage mini entre murs (en m)	12		
Puissance administrative	8	6	6
Vitesse maximale théorique (km/h)	175	175	186
Poids (kg)			
A vide	1 389	1 345	1 409
En charge	1 960	1 910	2 010
Maximum admis sur l'arrière	940		
Total roulant	3 075	3 080	3 450
Remorque freinée**	1 200	1 200	1 500
Remorque non freinée	730	710	740
Poids maximal sur flèche	85		
Poids maximal sur barres de toit	75		

Poids : se reporter à la plaque d'identification du constructeur.

* Suivant version.

** Charge remorquable : valable pour la France ou jusqu'à 1 500 kg dans la limite du poids total roulant du véhicule.

Pour la Belgique et la Suisse : voir fiche homologation ou réception par titre.

CONSOMMATIONS*

(en litres/100 km)

BERLINE		Suivant directive 93/116			
		Circuit urbain	Circuit extra urbain	Circuit mixte	Emission CO ₂
Moteur 1.6 i	BVM	11,70	6,60	8,50	204
Moteur 1.8 i	BVM	11,80	6,40	8,40	205
Moteur 1.8 i 16 V	BVM	12,20	6,70	8,70	209
	BVA	11,90	6,40	8,30	217
Moteur 2.0 i 16 V	BVM	12,90	6,90	9,10	219
	BVA	13,90	7,00	9,50	232
Moteur TURBO CT	BVM	13,90	7,60	9,90	237
Moteur V6/24 S	BVM	15,90	8,00	10,90	260
	BVA	17,20	8,40	11,60	281
Moteur 1.9 SD	BVM	9,10	5,60	6,90	179
Moteur TURBO D	BVM	9,30	5,50	6,90	181
	BVA	11,50	6,00	8,00	223
Moteur 2.0 HDi (90cv)	BVM	7,40	4,70	5,60	154
Moteur 2.0 HDi (110cv)	BVM	7,30	4,50	5,50	150
Moteur 2.1 TURBO D	BVM	9,40	5,50	7,00	183

BVM : Boîte de vitesses mécanique.

BVA : Boîte de vitesses automatique.

* Les indications de consommation de carburant correspondent aux valeurs communiquées au moment de l'impression.

CONSOMMATIONS*

(en litres/100 km)

BREAK	Suivant directive 93/116			
	Circuit urbain	Circuit extra urbain	Circuit mixte	Emission CO ₂
Moteur 1.8 i BVM	11,90	6,50	8,50	207
Moteur 1.8 i 16 V BVM	12,40	7,00	9,00	214
Moteur 2.0 i 16 V	BVM 13,20	7,20	9,40	223
	BVA 14,00	7,10	9,60	234
Moteur TURBO CT BVM	14,20	7,70	10,10	241
Moteur V6/24 S	BVM 16,10	8,20	11,10	265
	BVA 17,30	8,50	11,70	284
Moteur TURBO D	BVM 9,40	5,60	7,00	183
	BVA 11,60	6,10	8,10	225
Moteur 2.0 HDi (90cv) BVM	7,60	4,80	5,80	160
Moteur 2.0 HDi (110cv) BVM	7,50	4,70	5,70	156

BVM : Boîte de vitesses mécanique.

BVA : Boîte de vitesses automatique.

* Les indications de consommation de carburant correspondent aux valeurs communiquées au moment de l'impression.

DIMENSIONS*

(en mètre)

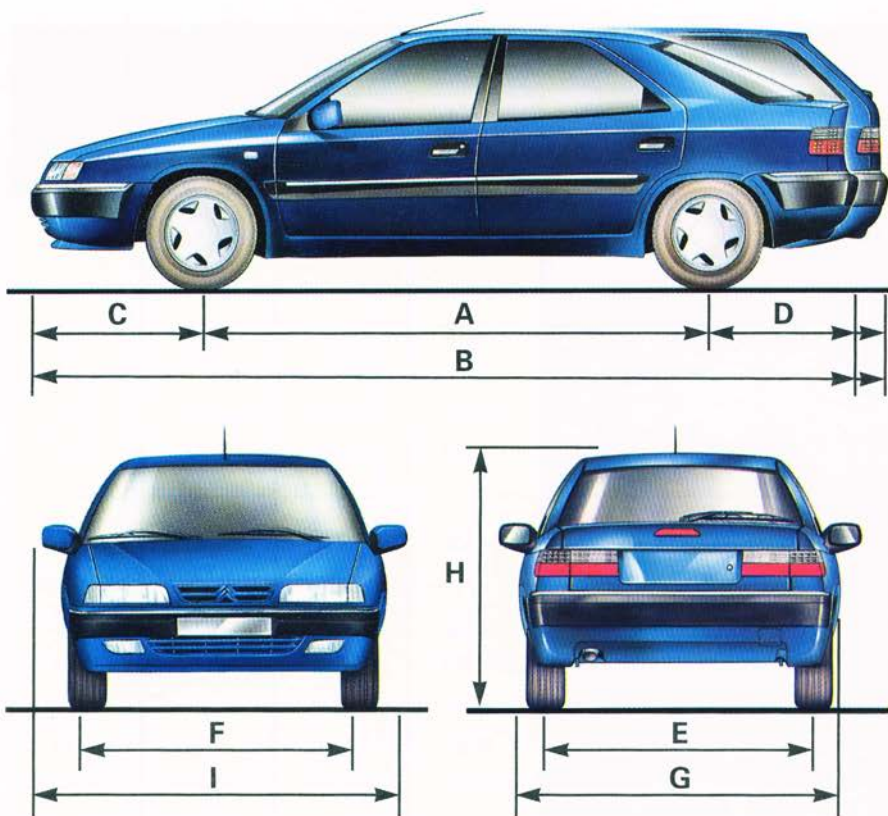

* Suivant version

	BERLINE	BREAK
A	2,74	2,74
B	4,52	4,71
C	0,98	0,98
D	0,80	0,99
E	1,45	1,47
F	1,50	1,50
G	1,76	1,76
H	1,40	1,42
I	1,98	1,98

DIMENSIONS*

(en mètre)

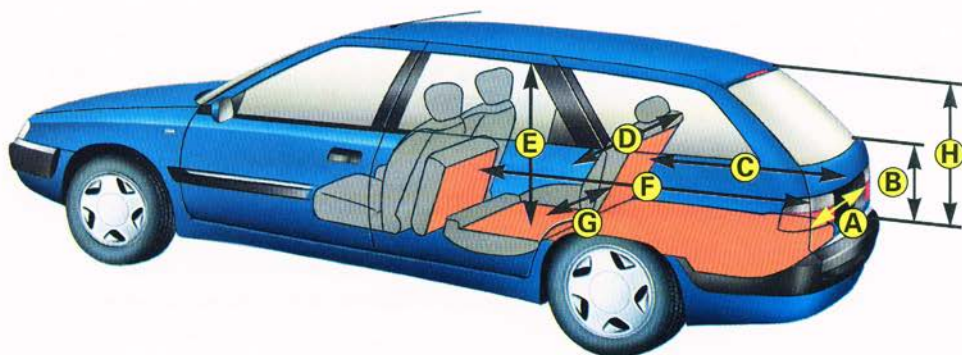
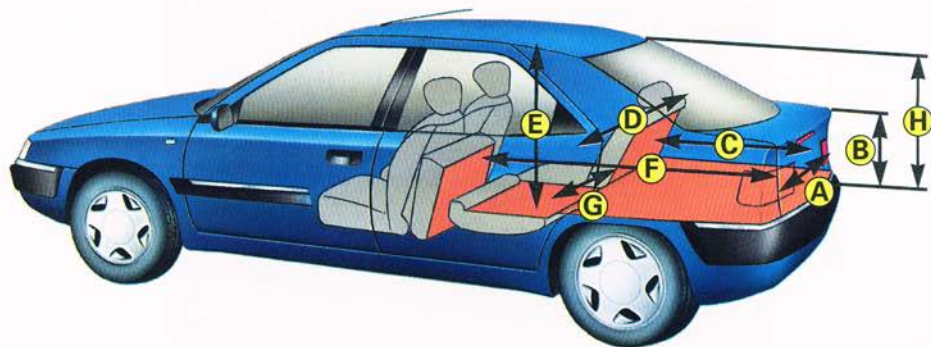

* Suivant version

	BERLINE	BREAK
A	1,07	1,11
B	0,46	0,45
C	0,75	0,97
D	1,13	1,12
E	0,82	0,88
F	1,43	1,63
G	0,62	0,67
H	0,77	0,78

IDENTIFICATION*

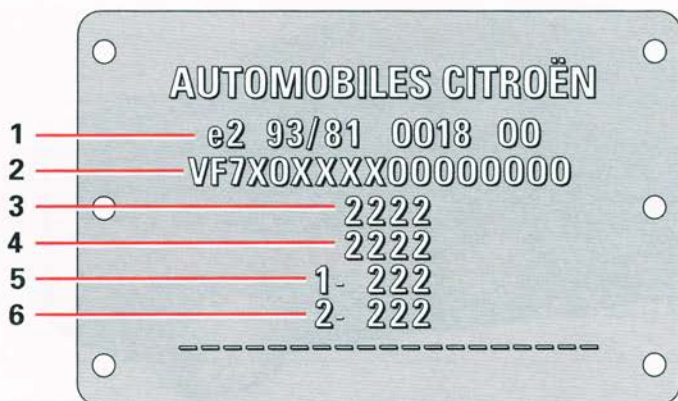

Plaque constructeur

Derrière la sphère de suspension avant gauche.

- 1 : Numéro de réception communautaire*.
- 2 : Numéro dans la série du type*.
- 3 : Poids en charge*.
- 4 : Poids total roulant*.
- 5 : Poids maximal sur l'essieu avant*.
- 6 : Poids maximal sur l'essieu arrière*.

Référence couleur peinture Sur pied avant de porte gauche.

En France, le type du véhicule et le numéro de la série sont également indiqués sur la carte grise.

Toute pièce de rechange CITROËN d'origine est une exclusivité de la marque.

Il est conseillé d'utiliser des pièces de rechange CITROËN et de refuser toute autre pièce, pour votre sécurité et la Garantie. En effet, le montage de pièces ou d'organes autres que ceux d'origine pourrait éventuellement entraîner votre responsabilité pénale au cas où il en résulterait une non-conformité à la réglementation prescrite par le « Code de la Route ».

* Suivant pays

ACCESSOIRIE

- Accessoires, remplacement de pièces

Votre CITROËN a été conçue selon les techniques les plus modernes pour offrir le niveau le plus élevé de sécurité active et passive.

Il est essentiel de conserver les qualités de votre voiture et de ne pas modifier ses caractéristiques.

Pour le choix et le montage d'accessoires, il convient donc de vous adresser au Réseau CITROËN à même de vous donner les conseils compétents en raison de sa connaissance du produit et de son étroite collaboration avec CITROËN.



Conseil

Utilisez pour votre CITROËN uniquement des accessoires et des pièces d'origine homologués par CITROËN.

Ces accessoires et ces pièces sont tous adaptés à votre CITROËN après avoir été testés et approuvés en fiabilité et en sécurité, ce que CITROËN ne peut garantir pour d'autres produits.

Un large choix d'accessoires d'origine, homologués par CITROËN, est proposé par le réseau. Ils bénéficient tous de la garantie CITROËN :

- **Sécurité** : Alarmes antivols agréées par les compagnies d'assurances, gravage de vitres, antivols de roues, etc.
- **Protection** : Housses, tapis.
- **Communication** : Radio-téléphone, autoradio, changeur CD, CB.
- **Personnalisation** : Habillage de carrosserie, becquets, habillage intérieur en bois, volant bois, cuir, etc.
- **Confort** : Climatiseur, chauffage additionnel, toit ouvrant, dispositifs de rangement, etc.
- **Loisirs** : Attelage de remorque, barres de toit, porte-skis, etc.
- **Enfants** : Dispositifs de retenue pour enfants, stores latéraux, etc.
- **Produits d'entretien** : Liquide lave-vitre, liquide de refroidissement, produits de nettoyage et d'entretien intérieur et extérieur, etc.





- A** A.B.S. 46-66
Accessoires
électriques auxiliaires 49
Accessoire 165
Aérateurs 68-69
Air conditionné 70
Alimentation carburant
(coupure) 102
Allume-cigares 76
Ampoules
(changement) 120 à 126
Anneau de remorquage 147
Antivol 56-57
Antidémarrage
électronique 6-7
Appuis-tête 14
Arrêt impératif 47
Autoradio 80
Avertisseur optique 53
Avertisseur sonore 53
- B** Banquette arrière
rabattable 29-30
Barres de toit 138
Batterie 118-119
Boîte à gants 74
Boîte de vitesses
automatique 60 à 63
Boîte de vitesses manuelle 60
Bougies 150 à 157
- C** Cadrons de bord 42 à 45
Capacités 107
Capot moteur 10
Caractéristiques techniques .. 149
Carburant 11
Carburant
(économies) 127 à 129
Carburant (jauge) 42 à 45
CARTE CODE 7
CARTE ROUGE CITROËN 170
Catalyseur 12
Ceintures de sécurité 24-25
Cendriers 76
Changement
de lampes 120 à 126
Changement de pile
télécommande 5
Changement de roue 140 à 142
Charge batterie (voyant) 46
Charge remorquable .. 150 à 159
- C** Chauffage et aération 68-69
CITER/NATIONAL 171
CITROËN ASSISTANCE 172
CITROËN préfère TOTAL 169
Clés 4 à 7
Clé antidémarrage
électronique 6-56
Coffre (Break) 35-36
Commande d'éclairage 53-54
Conduite 55
Confort 67-74 à 77
Conseils
de sécurité 131 à 147
Conseils pratiques 113
Consumations 160-161
Contact 56-57
Coupure
(alimentation carburant) 102
Coussins gonflables
(airbag) 19 à 23
Crevaison 140 à 142
Cric 140 à 142
- D** Découvrir son véhicule 3
Dégivrage - désembuage .. 51-71
Démarreur 56-57
Dépannage batterie 118-119
Désembuage arrière 51
Dimensions 162-163
Direction assistée 57
Documents de bord 77
- E** Éclairage 52-53
Éclairage intérieur 73
Économies
de carburant 127 à 129
Enfants 26 à 28
Enjoliveurs 141-142
Entretien 83
Entretien carrosserie 110-111
Entretien habitacle 112
Entretien pneumatiques 139
Environnement 130
Essuie-vitre 51
- F** Feux antibrouillard 54
Feux de croisement 53
Feux de détresse 52



- F** Feux de position 53
Feux de route 53
Filet de protection (Break) 34
Filtre à air 85 à 101
Filtre à particules 70
Frein de stationnement 66
Fusibles 114 à 117
- G** Garde au sol 78
Généralités Berline 150 à 154
Généralités Break 155 à 159
- H** Haut-parleurs 81
Hayon 8
Huile moteur (capacité) 107
Huile moteur (qualité) 108
Hydraulique
(LHM PLUS) 106-109
- I** Identification du véhicule 164
Indicateurs de changement
direction 46-53
Instruments de bord 42 à 48
Interrupteur
(alimentation carburant) 102
- L** Lampes
(remplacement) 120 à 126
Lave-vitres (capacité) 107
Lave-projecteurs 47-51
Lave-vitres 47-51
Lecteur de cartes 73
Levage, remorquage 147
Lève-vitres 37
Lever de vitesses
automatique 60 à 63
Lever de vitesses manuel 60
Liquide de
refroidissement 84 à 101
Lubrifiants 108-109
Lunette arrière
(désembuage) 51
Liquide hydraulique
(LHM PLUS) 106-109
Location de voitures 171
- M** Marche arrière 60
Matériel injection (Diesel) 103
Mise en route 58-59
Montre numérique 75
Moteur 1.6 i 84-85
Moteur 1.8 i 86-87
Moteur 1.8 i 16 V 88-89
Moteur 2.0 i 16 V 88-89
Moteur TURBO CT 90-91
Moteur 1.9 SD 94-95
Moteur TURBO Diesel 96-97
Moteur 2.0 HDi 98-99
Moteur 2.1
TURBO Diesel 100-101
Moteur V6 Injection
24 soupapes 92-93
Moyens de
retenue enfants 26 à 28
- N** NATIONAL/CITER 171
Niveaux
et vérifications 84 à 101-106
- O** Orifice réservoir carburant 11
Ouvertures 8 à 10
- P** Pare-soleil 77
Plafonniers 73
Plaque moteur
constructeur 164
Pneumatiques 139-143 à 146
Poids 150 à 159
Poignées de maintien 76
Portes 8-9
Pose des haut-parleurs 81
Position de conduite 18
Poste de conduite 40-41
Précautions hivernales ... 104-105
Préchauffage diesel 59
Prééquipement radio 80
Pression
des pneumatiques ... 143 à 146
Prise accessoire 12 volts 49
Projecteurs antibrouillard . 54-121
Projecteurs (commande) ... 53-54



P Protection		
de l'environnement	130	
Protection		
des enfants	8-26 à 28	
Prétensionneurs	24	
R Radiateur		
(niveau)	84 à 101-104	
Radio	80	
Rangement		
documents de bord	77	
Réamorçage gazole	103	
Recyclage d'air	69-70	
Recyclage		
des matériaux	130	
Réglage des ceintures	24-25	
Réglage des sièges	14 à 18	
Réglage du volant	17	
Réglage garde au sol	78	
Régulateur de vitesse	64-65	
Régulation		
de température	71-72	
Remplacement		
batterie	118-119	
Remplacement		
d'une roue	140 à 142	
Remplacement		
fusibles	114 à 117	
Remplacement		
lampes	120 à 126	
Remorquage	147	
Remplissage carburant	11	
Remplissage moteur	84 à 101	
Rétroviseurs	38-39	
Rétroviseurs dégivrants	39	
Rhéostat d'éclairage	52	
Rideau arrière	77	
Rodage	13	
S Sécurité (conseils)	131 à 147	
Sécurité enfant (Portes)	8	
Sièges arrière (Berline)	29-30	
Sièges arrière (Break)	32-33	
Sièges avant	14 à 16	
Sièges chauffants	15	
Signal de détresse	52	
Signal sonore	4-48-53-60	
Signalisation	52 à 54	
Sommaire	1	
Spot d'éclairage	73	
Suspension « Hydractive »	79	
Système A.B.S.	46-66	
T Tableau de bord	42 à 45	
Tablette arrière	31	
Télécommande	5	
Témoins lumineux	46 à 48	
Température extérieure	72-75	
Toit ouvrant	82	
Trappe à carburant	11	
Trappe (pour objets longs)	30	
U Usure des pneumatiques	139	
V Ventilation	68-69	
Vérifications, niveaux	84 à 101	
Verrouillage centralisé		
électrique	6	
Visibilité	50-51	
Vitesses automatiques ...	60 à 63	
Vitesses manuelles	60	
Vitesse (régulateur)	64-65	
Vitres électriques	37	
Volant réglable	17	
Voyants lumineux	46 à 48	

CITROËN PRÉFÈRE TOTAL

L'évolution technologique permanente alliée à la recherche constante d'une meilleure fiabilité rendent nécessaire une collaboration étroite entre les constructeurs d'automobiles et les sociétés pétrolières.

Dès 1964, des recherches et essais en commun, tant en laboratoire que sur route, ont été engagés par CITROËN et TOTAL.

Cette collaboration a été concrétisée en 1967 par la formule :

« CITROËN PRÉFÈRE TOTAL »

Elle permet d'offrir constamment aux utilisateurs de véhicules de la gamme CITROËN des produits de haute performance répondant aux conditions optimales requises par CITROËN.

TOTAL partenaire de CITROËN

— VOTRE PARTENAIRE —



LA CARTE ROUGE CITROËN

pour aller plus loin en dépensant moins



La **CARTE ROUGE CITROËN***, carte accréditive de paiement et de crédit, délivrée gratuitement à leurs clients, par les points de vente CITROËN en France affichant le logo « **CARTE ROUGE CITROËN** ».

La **CARTE ROUGE CITROËN** permet de régler tout achat (hors véhicule) ou prestation de services dans :

- les points de vente CITROËN en France l'acceptant,
- les 3 900 000 établissements affiliés au Réseau AMERICAN EXPRESS en France et dans le monde entier,
- les établissements de location de véhicules de courte durée NATIONAL/CITER en France l'acceptant.

Tout paiement effectué avec la **CARTE ROUGE CITROËN** donne lieu à l'attribution de « Points Fidélité CITROËN » utilisables dans les points de vente CITROËN en France, affichant le logo « **CARTE ROUGE CITROËN** ». Ces « Points Fidélité » permettent de réduire votre budget automobile.

* Sous réserve d'acceptation du dossier par SOFI-SOVAC.



Coupon réponse « CARTE ROUGE CITROËN »

Je désire recevoir, sans engagement de ma part, des renseignements détaillés sur la **CARTE ROUGE CITROËN**.

NOM _____

ADRESSE _____

A retourner à :

AUTOMOBILES CITROËN
Service « CARTE ROUGE
CITROËN »
92529 NEUILLY-SUR-SEINE CEDEX

NATIONAL/CITER*



National/Citer est le partenaire privilégié de **CITROËN** pour la location de véhicules courte durée
Tourisme ou Utilitaires.

Nous sommes plus proches de vous que jamais, avec un réseau de **253 agences** dans toute la **France**, en particulier dans tous les principaux aéroports et dans ou à proximité des grandes gares.

Vous voyagez beaucoup, pour vos affaires ou vos loisirs, notre réseau **International** vous offre **3 000 points** de vente dans le monde, **une flotte de 250 000 véhicules** à l'étranger dans **75 pays dont 40 en Europe.**

Une présence renforcée aux Etats-Unis, au Canada, en Asie, en Amérique Latine, dans le Pacifique et au Japon grâce à notre partenariat avec le loueur Américain **National.**

National/Citer vous propose un large choix des derniers modèles de véhicules essence, diesel, Berlines, Cabriolets, Monospaces, Automatiques, Utilitaires en 3 ou 5 portes.

Des formules compétitives, pour une journée, une semaine, un week-end ou un mois et plus et des forfaits vacances adaptés à vos besoins en fonction des saisons.

De plus, le **Programme de fidélité National/Citer** vous permet de gagner des locations gratuites. Vous pouvez y adhérer sur simple demande et sans frais.

Une réservation Centrale 7 jours sur 7.

De Paris: 01 44 38 61 61

De Province: 08 00 20 21 21 (n° vert)

Information Minitel

3615 CITER (2,23F/mn)

* Suivant pays

LE RÉSEAU CITROËN A VOTRE SERVICE*



Assistance CITROËN 24 H sur 24 H - 7 jours sur 7.

*** Pour la FRANCE appelez le : 0 800 05 24 24**

Pour la BELGIQUE appelez le : 02/533 78 60

Pour la SUISSE appelez le : 052/212 13 03 ASSISTANCE

CITROËN Assistance c'est :
le dépannage rapide sur place ou le remorquage.

Le dépannage/remorquage est gratuit durant la période de garantie contractuelle et inclus dans les prestations du contrat de Maintenance et du contrat de garantie CITROËN.



Pour tous renseignements téléphonez à
« CITROËN Information Clientèle »
au numéro AZUR : 0 801 63 90 00
ou composez sur votre minitel 3615 Code CITROËN.

NOTES

NOTES

NOTES

AUTOMOBILES CITROËN

Société Anonyme au capital de 1 400 000 000 F
62, boulevard Victor-Hugo, 92208 NEUILLY-SUR-SEINE Cedex
R.C.S. Nanterre B 642050 199
SIRET 642050 19900644

CITROËN (Suisse) S.A.

Route des Acacias 27
1211 Genève 24
Téléphone : (022) 308 01 11
Télex : 422 189
Téléfax : (022) 342 60 42

CITROËN BELUX S.A.-N.V.

7, Place de l'Yser
1000 BRUXELLES-BELGIQUE
Tél. 02/206 06 11
Télex 21 856
Téléfax 02/201 50 42

Les descriptions et figures sont données sans engagement.
AUTOMOBILES CITROËN se réserve le droit de modifier ses modèles
et leur équipement sans être tenue de mettre à jour la présente notice.

La lecture de cette notice est indispensable pour vous assurer le meilleur usage de votre CITROËN.

Le Réseau d'AUTOMOBILES CITROËN, composé exclusivement de professionnels qualifiés, est à votre disposition afin de répondre à toutes vos questions.

Nous vous souhaitons bonne route en CITROËN.

Cette notice fait partie intégrante de votre véhicule.

**Conservez-la dans son emplacement
afin de pouvoir la retrouver facilement.**

**Pensez à la donner au nouveau propriétaire
en cas de revente de votre véhicule.**

X2-F-3000